



sign.be
VISUAL SOLUTIONS

Met enige fierheid stellen we u onze nieuwe catalogus voor.
Hierin vindt u een greep uit ons uitgebreid gamma aan zorgvuldig
geselecteerde sign-producten.

Naast de nieuwe buitentoepassingen, zal u merken dat wij nu ook een aantal
slimme oplossingen voor interieur en wanddecoratie aanbieden.
Design, efficiëntie en kwaliteit liggen hierbij steeds aan de basis van onze
ontwerpen en realisaties.

Het productieproces van een totaalpakket aan sign-producten is door het
gepersonaliseerd karakter en de snelle evolutie in onze sector de laatste jaren
erg arbeidsintensief en vereist een grote diversiteit aan machines en know-how.
Door een strategisch netwerk van uitgebreid gescreende leveranciers uit
binnen- en buitenland creëert Sign.be een eigen productieonafhankelijkheid en
een lage kostenstructuur. Hierdoor kunnen we steeds de beste toepassing aan
onze klanten adviseren aan competitieve prijzen.
Sign.be is een jong projectbedrijf dat met kennis van zaken en het ongeremde
enthousiasme van al zijn medewerkers, uw specifieke noden vertaalt in
uitdagingen en oplossingen.

Elk afgewerkt project maakt ons nog steeds apetrots! Dit heerlijke gevoel willen
we graag met u delen.

We wensen u veel kijkplezier in ons ideeënboek en kijken uit naar uw reactie.

Hopelijk tot binnenkort.



Gevelbekleding
pag. 9



Doosletters
pag. 13



Freesletters
pag. 23



Lichtkasten
pag. 27



Reclamezuilen
pag. 33

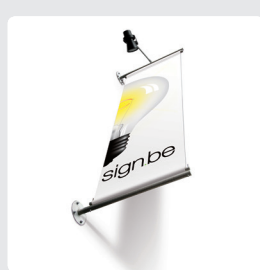

Inox Banieren
pag. 45

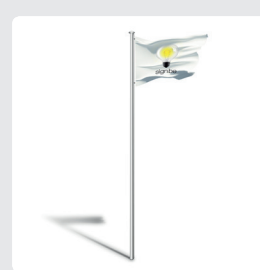

Vlaggen & masten
pag. 51

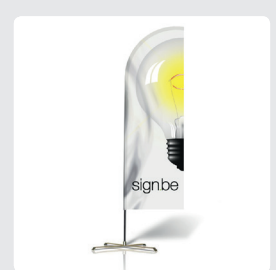

Beachvlaggen
pag. 55



Spandoeken
pag. 59



Blindframes
pag. 63



Klopprofielen
pag. 65



Triaflex
pag. 67



Truss
pag. 69

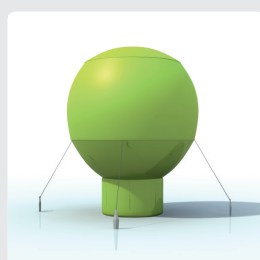

Inflatables
pag. 73

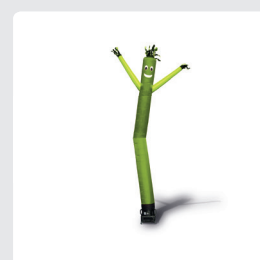

Skydancers
pag. 75

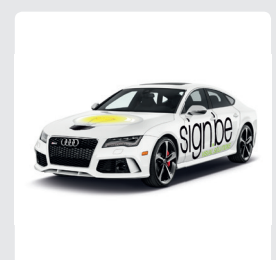

Carwraps
pag. 81



Buitensignalisatie
pag. 85



Binnensignalisatie
pag. 91



Pictogrammen
pag. 95



Textielframes
pag. 101



Futurewalls
pag. 105



Digitale Kiosken
pag. 109



Montage
pag. 111



Minitruss
pag. 115



Kliklijsten
pag. 117



Roll-Up
pag. 119



Pop-Up
pag. 121



Stoepborden
pag. 123



Sign Lease
pag. 125

... to be continued ...

The Mydibel logo is displayed on a light-colored, vertically-paneled building facade. The logo features the brand name "Mydibel" in a bold, blue, sans-serif font, set against a bright yellow, irregularly shaped background. Below the brand name, the tagline "THE HAPPY POTATO FAMILY" is written in a smaller, black, sans-serif font.

Mydibel
THE HAPPY POTATO FAMILY

A faded, semi-transparent background image of a lush green potato field with rows of plants stretching into the distance under a bright sky.

GEVELBEKLEDING





Ecologische gevelbekleding

- ✓ Ecologisch alternatief voor hout
- ✓ 100% Tree Free
- ✓ Eenvoudig te onderhouden
- ✓ Punto Verde - Bamboe gevelbekleding



Gevelbekleding Punto Verde
220 cm x 14 cm x 1,8 cm

Prijs vanaf
€ 69/m²*

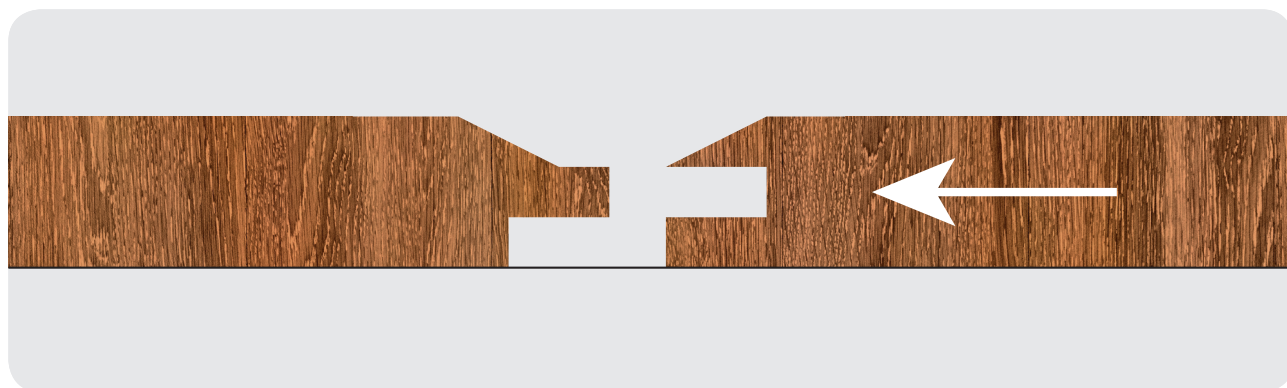

Voordelen van bamboe

Bamboe is de plant van de toekomst. Het leent zich uitstekend als alternatief voor traditioneel hout en heeft een aantal zeer interessante eigenschappen:

1. Punto Verde Bamboe materialen hebben een lange levensduur, zijn hard en slijtvast.
2. Bamboe absorbeert tot 4 x meer CO2 dan bomen en draagt zo bij tot een gezonde omgeving voor mens en dier.
3. De planken zijn vervaardigd A+ materiaal.
4. 100% Tree Free - geen knoesten.
5. Door de compacte vezelstructuur is bamboe harder dan vele andere houtsoorten.
6. Eenvoudig te onderhouden en te reinigen.
7. Bamboe van Punto Verde heeft een buitengewoon goede prijs/kwaliteit verhouding.





DOOSLETTERS



info@sign.be - +32 3 254 10 00

Doosletters

- ✓ Vervaardigd uit aluminium in RAL-kleur naar keuze
- ✓ Direct verlicht, indirect verlicht of niet-verlichte uitvoering
- ✓ Inwendig verlicht met LED's
- ✓ Verkrijgbaar in verschillende afmetingen en afwerkingen



Niet-verlichte doosletters - Profiel 01

Standaardmaten	Prijs vanaf
Letterhoogte: 30 cm	€ 136*
50 cm	€ 146*
70 cm	€ 154*
100 cm	€ 210*

Profiel 01

Aluminium gelaste doosletter, gespoten in een 2 componenten lak in elke gewenste RAL kleur en indien gewenst voorzien van een PVC-bodem. De PVC-bodem zorgt voor extra stevigheid en vereenvoudigt de montage.

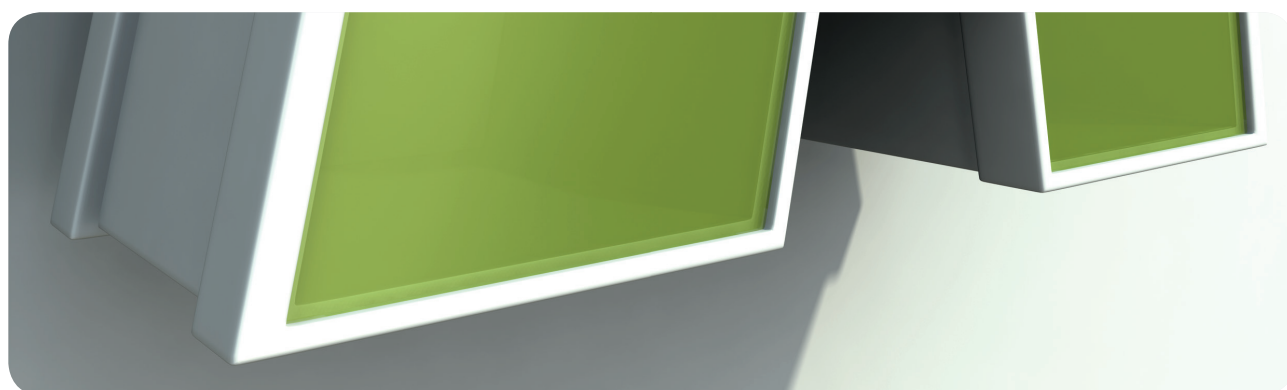
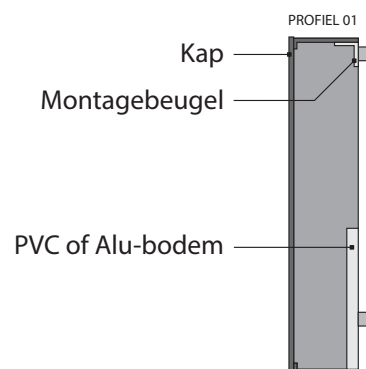

Technische info

Montagehandleiding

1. De schroeven aan de zijkant van de doosletter verwijderen.
2. De bodem uit de letter nemen.
3. De bodem d.m.v. de meegeleverde afstandbuisjes (3 cm) op de gevel monteren.
4. De doosletter over de bodem schuiven.
5. De doosletter vastzetten d.m.v. de schroeven terug vast te schroeven.

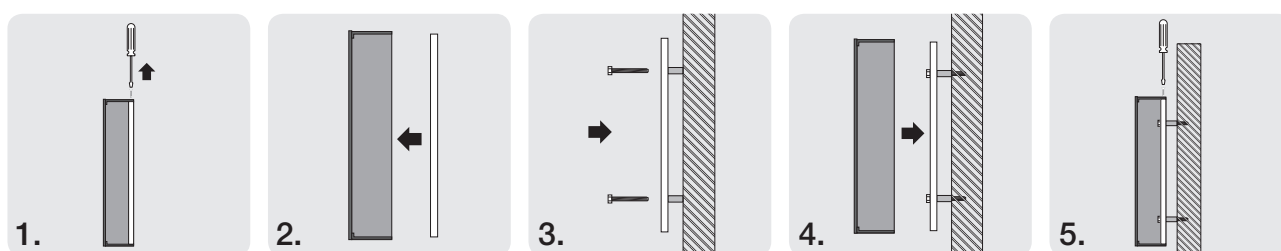

Aanleverspecificaties

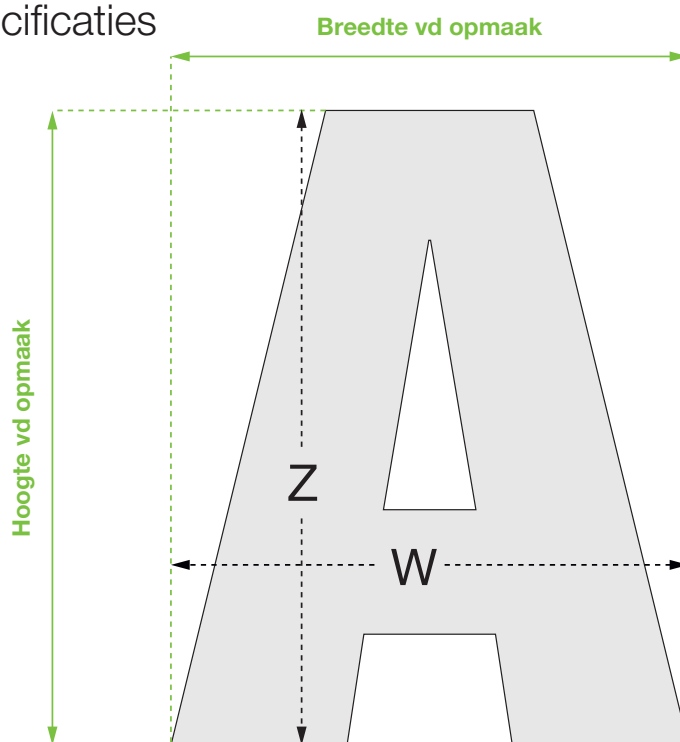

Aanleverspecificaties

Opmaak afmeting: B: W H: Z
Model zichtmaat: B: W H: Z
Aantal print: 1x

Bestand

PDF (Drukwerkqualiteit)
Zonder snijtekens in lettercontour
Schaal 1:1

Achtergrondbeelden of achtergrondkleuren rondom laten aflopen over het hele document



Indirect verlichte doosletters - Profiel 03

Standaardmaten	Prijs vanaf
Letterhoogte: 30 cm	€ 180*
50 cm	€ 198*
70 cm	€ 264*
100 cm	€ 382*

Profiel 03

Aluminium gelaste doosletter, gespoten in een 2 componenten lak in elke gewenste RAL kleur en voorzien van een acrylaat bodem. Doosletters profiel 03 lichten aan de achterzijde uit, waardoor een corona om de letter wordt gevormd. Dit resulteert in een zeer exclusieve uitstraling van uw belettering.

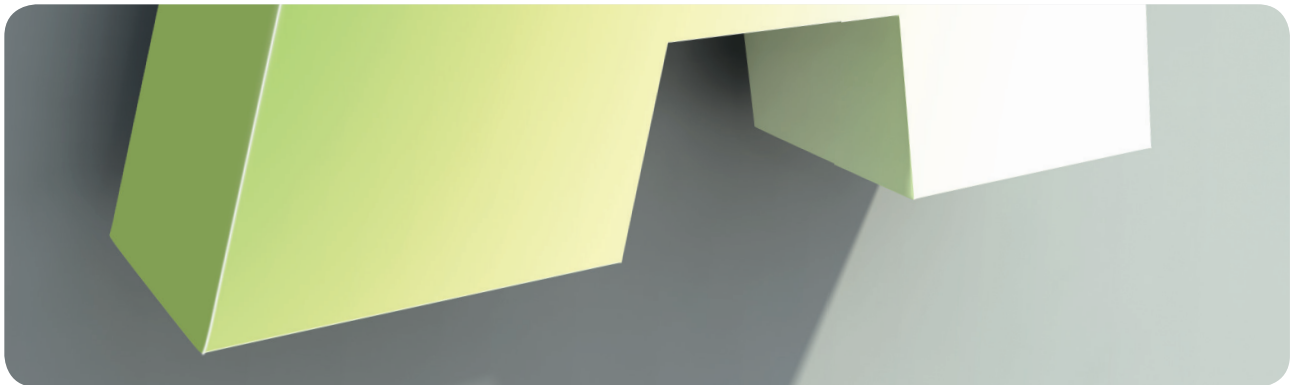
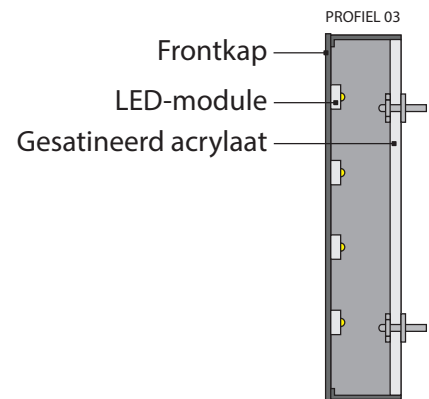

Technische info

Montagehandleiding

1. De acrylaat bodem uit de letter nemen door de schroeven aan de zijkant te verwijderen.
2. Deze bodem d.m.v. de meegeleverde afstandbuisjes (3 cm) op de gevel monteren.
3. De twee draden doorvoeren naar binnen door een gat in de bodem te boren en
- aan te sluiten op de meegeleverde draden m.b.v. meegeleverde connectors.
4. De hoofdkabel aansluiten op de transfo(s) volgens het meegeleverde schema.
5. De aluminium doosletter terugplaatsen en vastzetten met de RVS-schroeven.

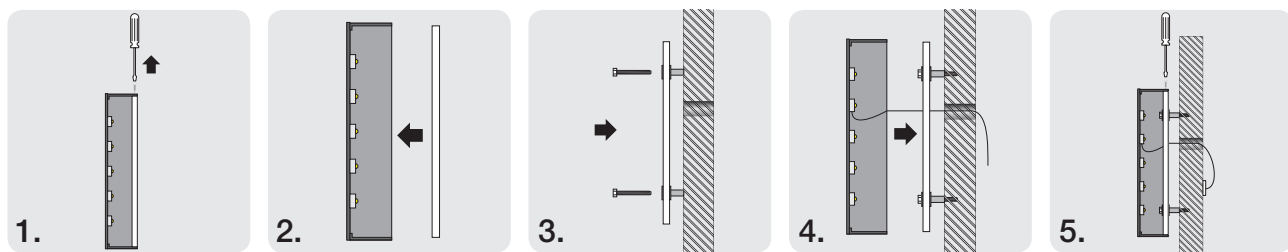

Aanleverspecificaties

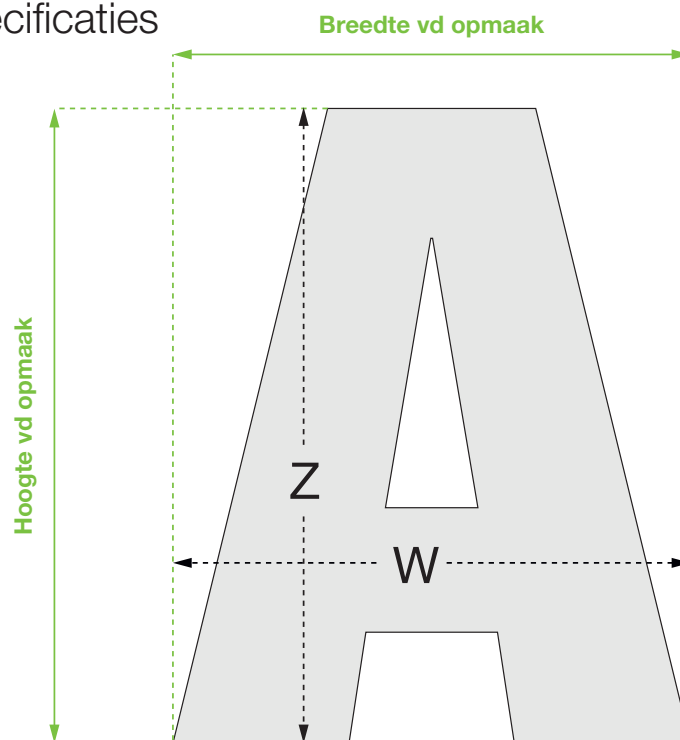

Aanleverspecificaties

Opmaak afmeting:	B: W	H: Z
Model zichtmaat:	B: W	H: Z
Aantal print:	1x	

Bestand

PDF (Drukwerkqualiteit)
Zonder snijtekens in lettercontour
Schaal 1:1

Achtergrondbeelden of achtergrondkleuren rondom laten aflopen over het hele document



Direct verlichte doosletters - Profiel 05

Standaardmaten	Prijs vanaf
Letterhoogte: 30 cm	€ 198*
50 cm	€ 248*
70 cm	€ 330*
100 cm	€ 476*

Profiel 05

Aluminium gelaste doosletter, gespoten in een 2 componenten lak in elke gewenste RAL kleur en voorzien van een acrylaat fond bevestigd d.m.v. een kunststof profiel. Doosletters profiel 05 lichten aan de voorzijde uit.

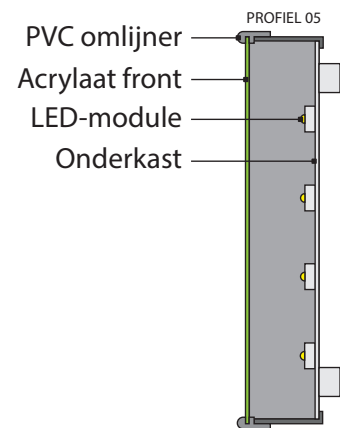

Technische info

Montagehandleiding

1. Boor een gat om de voedingskabel door te halen.
2. Bevestig de profielen tegen de muur.
3. Voer de voedingskabel door de muur.
4. Bevestig de doosletters op de muurprofielen.
5. Plaats de plexi dekplaat op de letter en sluit de voeding aan.

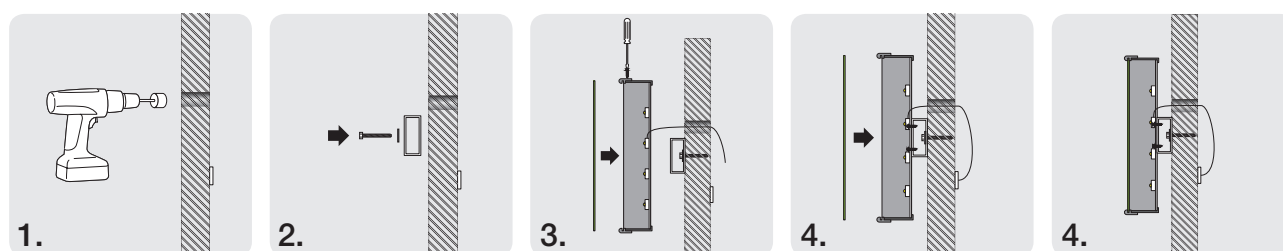

Aanleverspecificaties

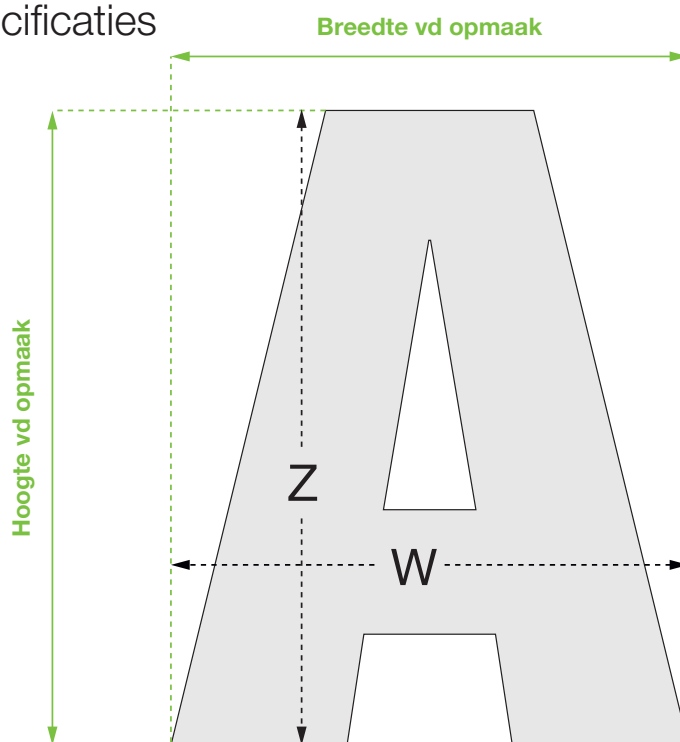

Aanleverspecificaties

Opmaak afmeting:	B: W	H: Z
Model zichtmaat:	B: W	H: Z
Aantal print:	1x	

Bestand

PDF (Drukwerkqualiteit)
Zonder snijtekens in lettercontour
Schaal 1:1

Achtergrondbeelden of achtergrondkleuren rondom laten aflopen over het hele document



Backframe

Gevelmontage	+ 15 %*
Dakmontage	+ 25 %*
Betonlenteel 40 kg (1200 mm x 140 mm x 140 mm)	€ 9 /stuk*
Rubberoid (1000 mm x 500 mm)	€ 11 /stuk*

Dakmontage

- ✓ Voor solide plaatsing van lichtreclames, reclameborden en losse letters op luifels en daken
- ✓ Super eenvoudige montage
- ✓ Kant-en-klaar op maat gemaakt
- ✓ Gelakt in RAL kleur naar keuze

Montagehandleiding

1. Leg de rubberoid uit tot tegen de dakrand.
2. Stel de aluminium hoekconstructies om de 2 meter op.
3. Leg betonblokken op de hoekconstructies.
4. Vijs de betonblokken vast op de hoekconstructies.
5. Bevestig de horizontale aluminium profielen tegen de dakconstructie.

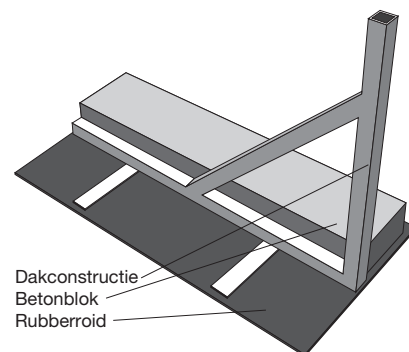
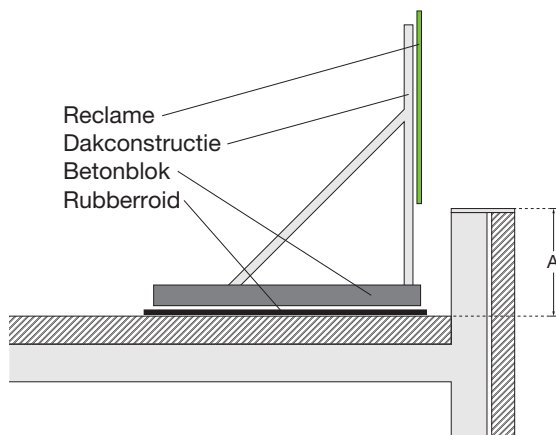
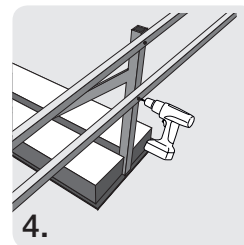
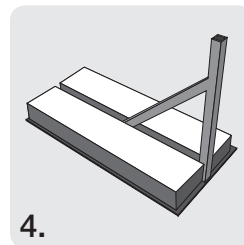
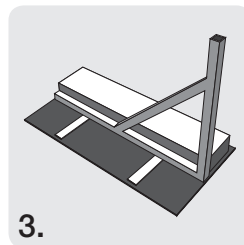
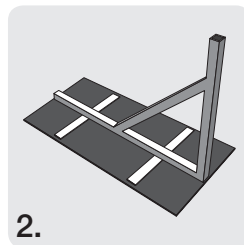
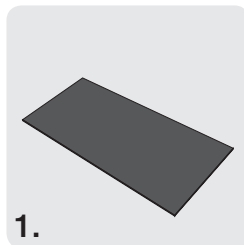

Gevelmontage

- ✓ Voor solide plaatsing van lichtreclames, reclameborden en losse letters op luifels en daken
- ✓ Super ééenvoudige montage
- ✓ Kant-en-klaar op maat gemaakt

Montagehandleiding

1. De doosletters worden gepreassembleerd op een backframe geleverd.
2. Positioneer het backframe waterpas op de muur of gevel en teken de boorgaten af.
3. Boor de gaten. Voorzie ook een gat voor de voedingskabel.
4. Bevestig het backframe tegen de gevel met de meegeleverde pluggen en vijzen.
5. Voer de voedingskabel door de muur en sluit aan.

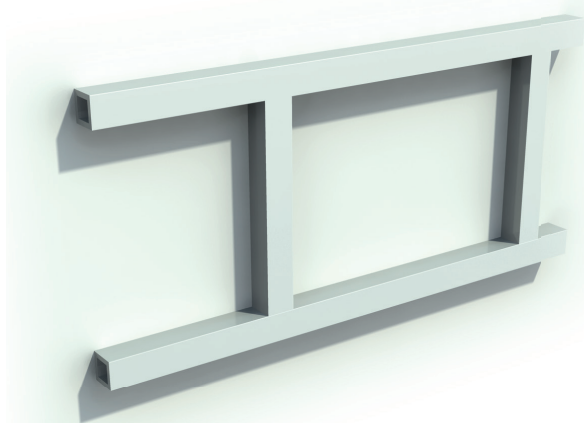
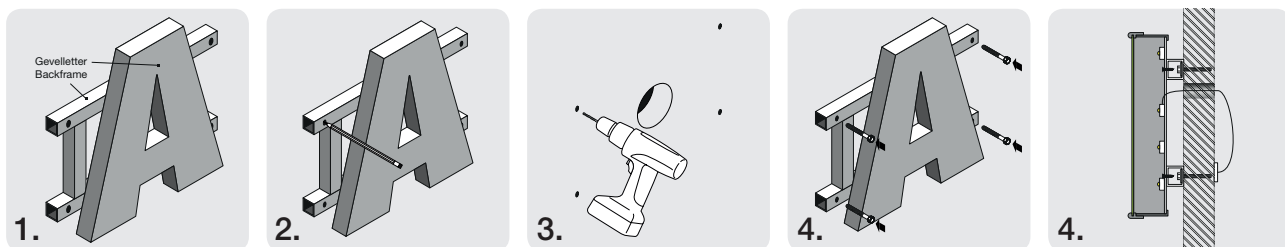



MAINTENANCE PARTNER

FREESLETTERS



info@sign.be - +32 3 254 10 00

Freesletters

- ✓ Montage met afstandhouders of draadstiften
- ✓ Verkrijgbaar in verschillende afmetingen en afwerkingen
- ✓ Compleet geleverd met boormal 1/1
- ✓ Strak en glad afgewerkt aan de zijkanten



Freesletters in Dibond (3 mm)

Standaardmaten	Prijs vanaf
30 cm letterhoogte	€ 80*
50 cm letterhoogte	€ 100*
70 cm letterhoogte	€ 145*
100 cm letterhoogte	€ 190*



Freesletters in acrylaat (8 mm)

Standaardmaten	Prijs vanaf
30 cm letterhoogte	€ 90*
50 cm letterhoogte	€ 115*
70 cm letterhoogte	€ 155*
100 cm letterhoogte	€ 230*



Freesletters in geanodiseerd aluminium (1,5 mm)

Standaardmaten	Prijs vanaf
30 cm letterhoogte	€ 65*
50 cm letterhoogte	€ 80*
70 cm letterhoogte	€ 100*
100 cm letterhoogte	€ 145*

Technische info:

Montagehandleiding

1. Verdeel de mannetjes op de achterzijde van de letter.
2. De letters nauwkeurig op de montagetekening leggen en in het papier drukken.
3. Plaats de montagetekening tegen de gevel en boor vervolgens in de gevel.
4. Het witte deel schroeft u tegen de gevel.
5. Plaats de letter en druk deze voorzichtig aan.

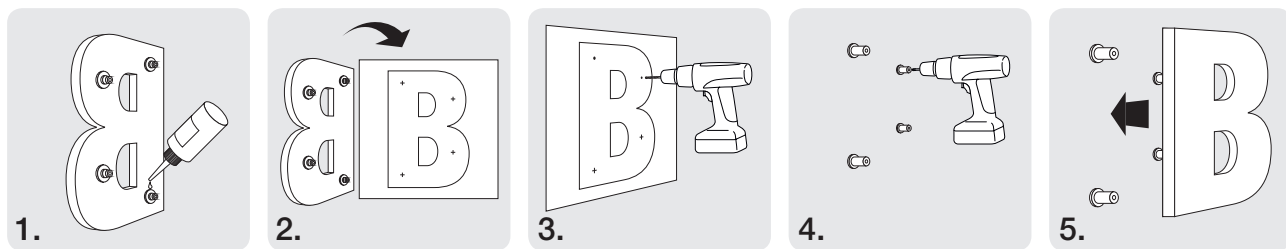

Montagehandleiding draadstiften

1. Draai de draadeinden in de achterzijde van de letters.
2. Plaats de montagetekening tegen de gevel en boor vervolgens in de gevel.
3. Breng wat flexibele montagekit aan, achterin de geboorde gaten.
4. Plaats de letter op de gewenste afstand.

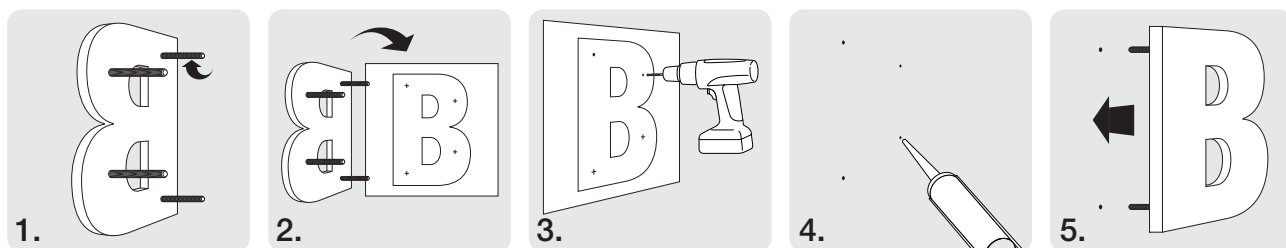

Aanleverspecificaties

Aanleverspecificaties

Opmaak afmeting:	B: W	H: Z
Model zichtmaat:	B: W	H: Z
Aantal print:	1x	

Bestand

PDF (Drukwerkkwaliteit)
Zonder snijtekens in lettercontour
Schaal 1:1

Achtergrondbeelden of achtergrondkleuren rondom laten aflopen over het hele document

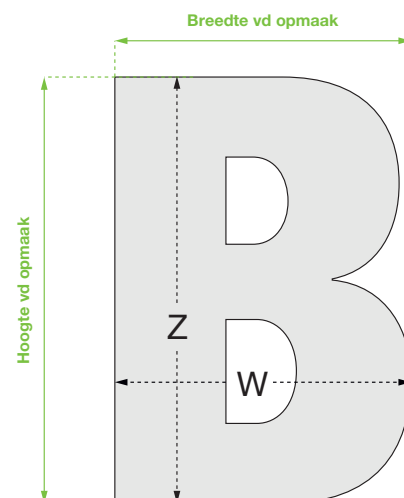



Devlieghere

LICHTKASTEN





info@sign.be - +32 3 254 10 00

Lichtkasten

- ✓ Aluminium constructie
- ✓ Inwendig verlicht met LED's
- ✓ Decoratie met hoogwaardige folie
- ✓ Gelakt in RAL kleur naar keuze



Haakse dubbelzijdige lichtkast met plexi fronten

Standaardmaten	Prijs vanaf
500 mm x 500 mm	€ 240*
500 mm x 1000 mm	€ 690*
750 mm x 2000 mm	€ 1240*
1000 mm x 3000 mm	€ 2450*



Haakse dubbelzijdige lichtkast met uitgefreesde fronten

Standaardmaten	Prijs vanaf
500 mm x 500 mm	€ 340*
500 mm x 1000 mm	€ 960*
750 mm x 2000 mm	€ 1640*
1000 mm x 3000 mm	€ 2980*

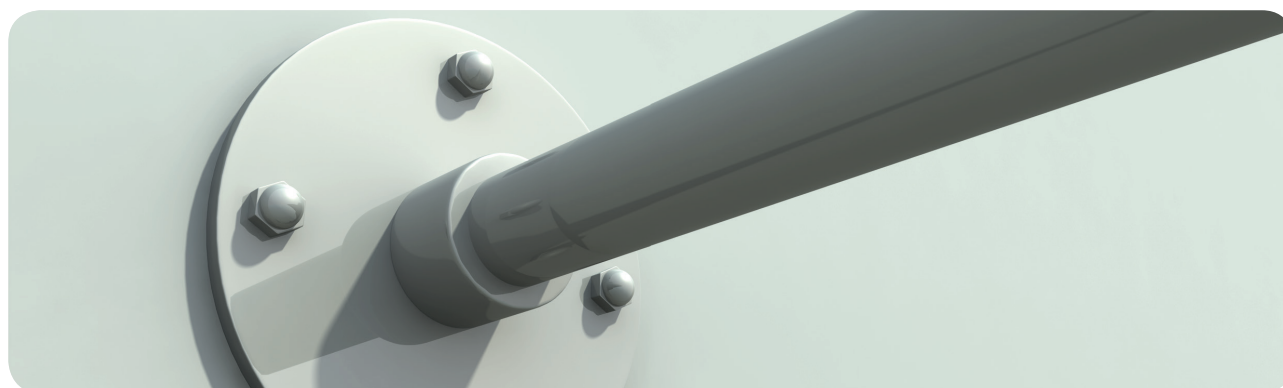

Technische info:

Montagehandleiding

1. Maak een boormal en hang deze op de gewenste hoogte op tegen de gevel.
2. Boor door de boormal.
3. Bevestig de lichtbak tegen de gevel en steek de kabels door de gevel.
4. Monteer de lichtbak d.m.v. de meegeleverde pluggen.
5. Sluit de voedingskabel aan.

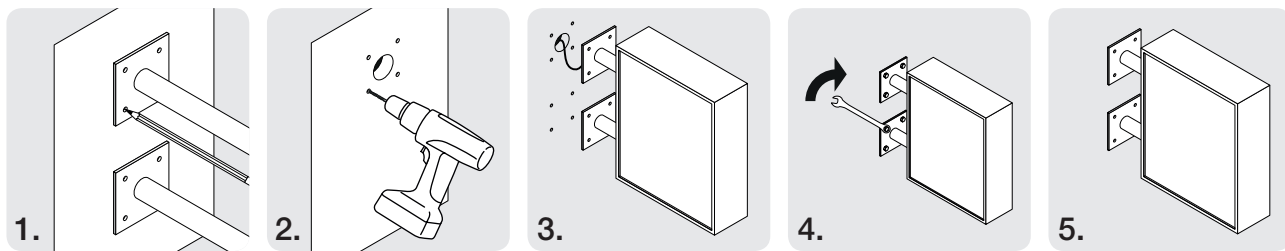

Aanleverspecificaties

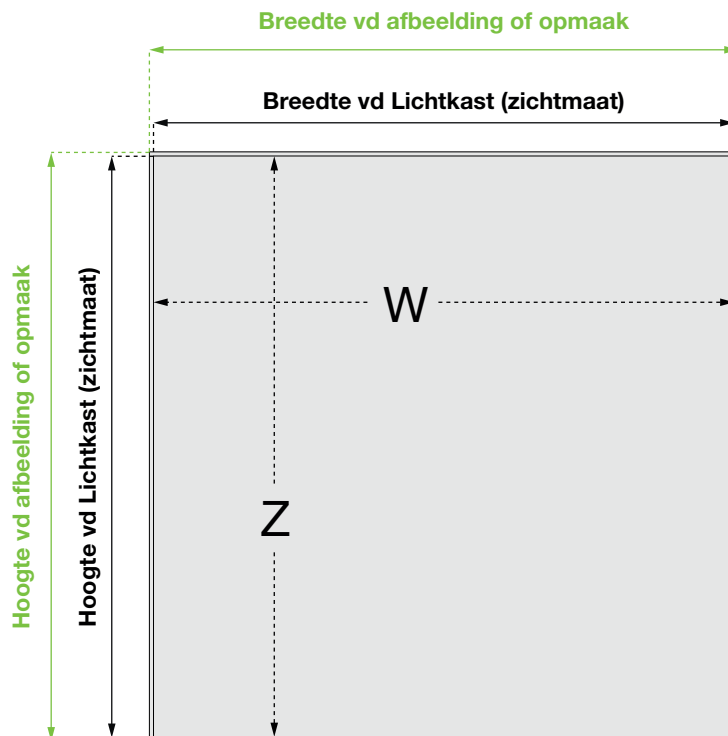

Aanleverspecificaties

Opmaak afmeting: B: $W+2$ cm H: $Z+2$ cm
Model zichtmaat: B: W H: Z
Aantal print: 1x

Bestand

PDF (Drukwerkqualiteit)
Zonder snijtekens in lettercontour
Schaal 1:1

Achtergrondbeelden of achtergrondkleuren rondom laten aflopen over het hele document



Enkelzijdige lichtkast met plexi front

Standaardmaten	Prijs vanaf
500 mm x 500 mm	€ 140*
1000 mm x 1000 mm	€ 480*
2000 mm x 750 mm	€ 780*
2000 mm x 1500 mm	€ 1540



Enkelzijdige lichtkast met uitgefreesd front

Standaardmaten	Prijs vanaf
500 mm x 500 mm	€ 190*
1000 mm x 1000 mm	€ 640*
2000 mm x 750 mm	€ 1450*
2000 mm x 1500 mm	€ 1980*

Montagehandleiding dakmontage

Zie p. 18 backframe.



Technische info

Montagehandleiding gevelmontage

1. Bevestig de L-profielen aan de gevel met de meegeleverde pluggen en vijzen.
2. Boor een gat voor de voeding met een klokboor.
3. Hang de lichtkast over de L-profielen en steek de voedingskabel door de muur.
4. Vijs de lichtbak onder- en bovenaan vast aan de L-profielen.
5. Sluit de voedingskabel aan.

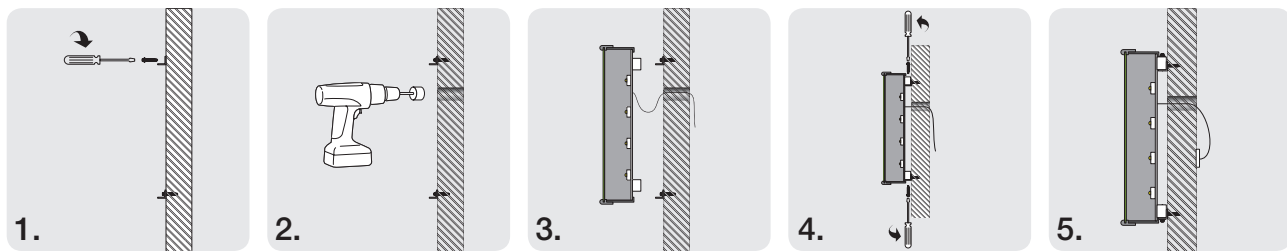

Aanleverspecificaties

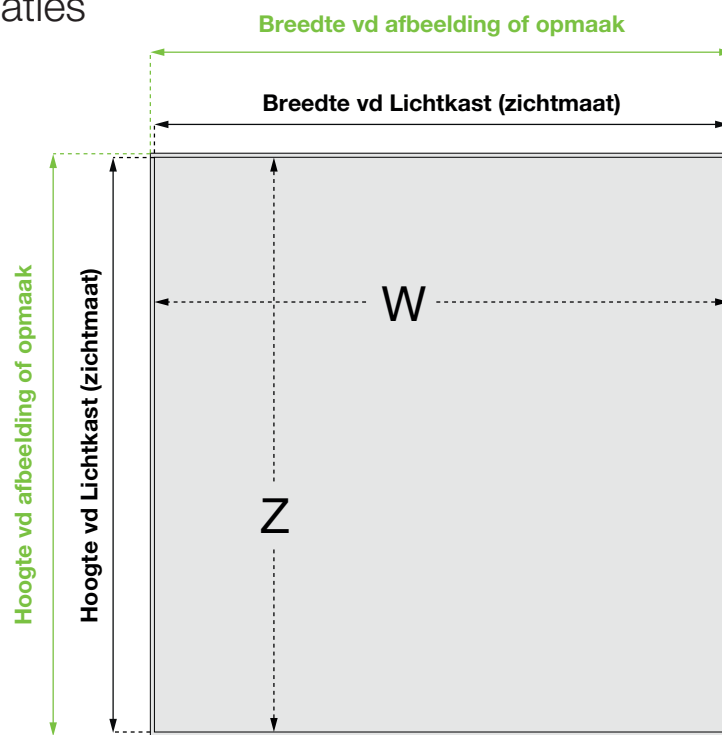

Aanleverspecificaties

Opmaak afmeting: B: W+2 cm H: Z+2 cm
Model zichtmaat: B: W H: Z
Aantal print: 1x

Bestand

PDF (Drukwerkqualiteit)
Zonder snijtekens in lettercontour
Schaal 1:1

Achtergrondbeelden of achtergrondkleuren rondom laten aflopen over het hele document



RECLAMEZUILEN





info@sign.be - +32 3 254 10 00

Reclamezuilen

- ✓ Aluminium constructie
- ✓ Verlichte en niet-verlichte uitvoering
- ✓ Verkrijgbaar in verschillende afmetingen en vormen



Niet-verlichte reclamezuil

Standaardmaten	Prijs vanaf
80 cm x 200 cm	€ 880*
120 cm x 300 cm	€ 1240*
140 cm x 350 cm	€ 1980*



Opties

	Prijs vanaf
Ingewerkte brievenbus	+ € 150*
Zak cement 25 kg	+ € 25*

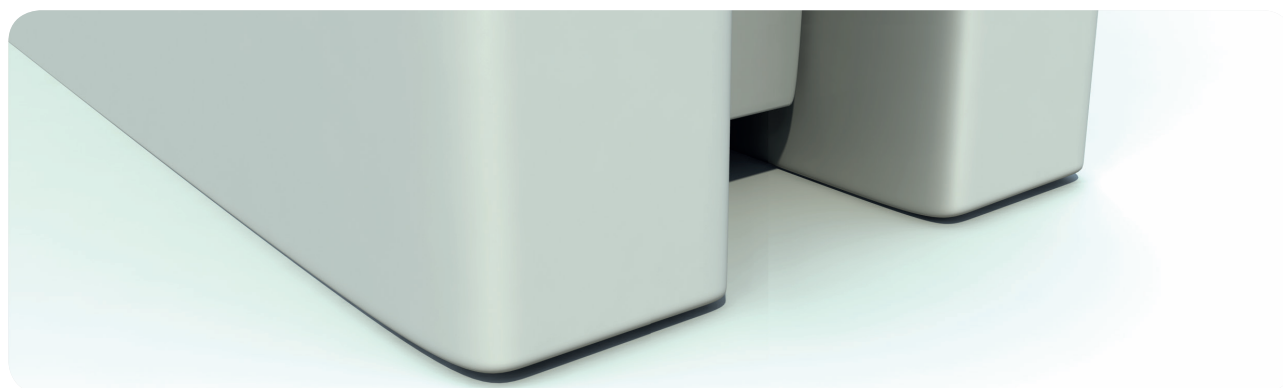

Technische info

Montagehandleiding

1. Boor kuilen van 1 meter met een grondboor.
2. Vergroot indien nodig de kuilen.
3. Schuif de reclamezuil in de geboorde kuilen.
4. Fixeer de zuil.
5. Giet beton in de kuilen en fixeer de zuil tot het beton is uitgehard.

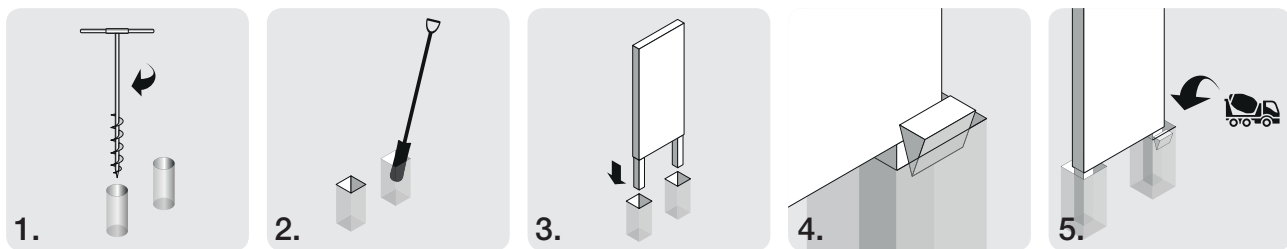

Montagehandleiding

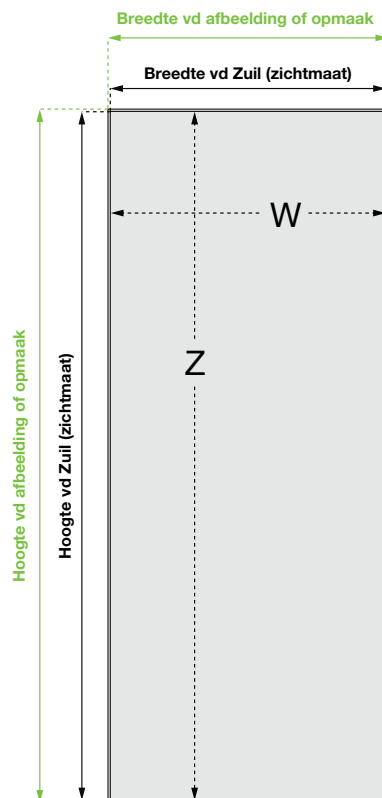

Aanleverspecificaties

Opmaak afmeting: B: $W+2$ cm H: $Z+2$ cm
Model zichtmaat: B: W H: Z
Aantal print: 1x

Bestand

PDF (Drukwerkkwaliteit)
Zonder snijtekens in lettercontour
Schaal 1:1

Achtergrondbeelden of achtergrondkleuren rondom laten aflopen over het hele document



Inwendig verlichte reclamezuil

Standaardmaten	Prijs vanaf
80 cm x 200 cm	€ 1650*
120 cm x 300 cm	€ 2450*
140 cm x 350 cm	€ 2950*



Opties

	Prijs vanaf
Ingewerkte brievenbus	+ € 150*
LED verlichting zijkanten	+ 20 %*
Zak snelcement 25 kg	+ € 25*



*Prijzen zijn exclusief: BTW, transport, plaatsing, ontwerp en met een minimum orderbedrag van 750 euro.
Prijzen kunnen onderhevig zijn aan eventuele schommelingen in basismaterialen

Technische info

Montagehandleiding

1. Boor kuilen van 1 meter met een grondboor en vergroot indien nodig.
2. Schuif de reclamezuil in de geboorde kuilen.
3. Giet beton in de kuilen en fixeer de zuil tot het beton is uitgehard.

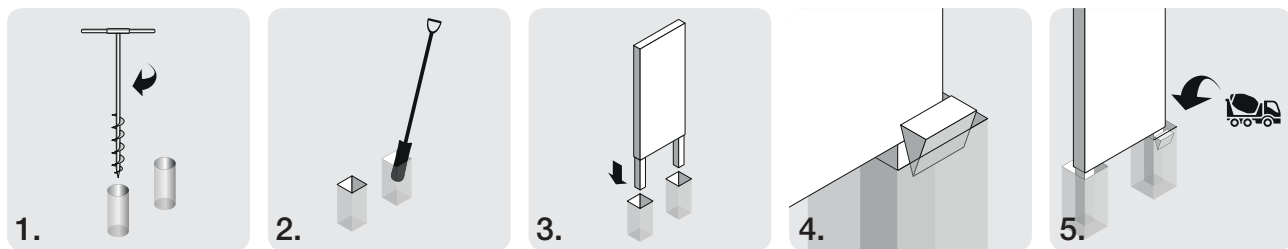

Aanleverspecificaties

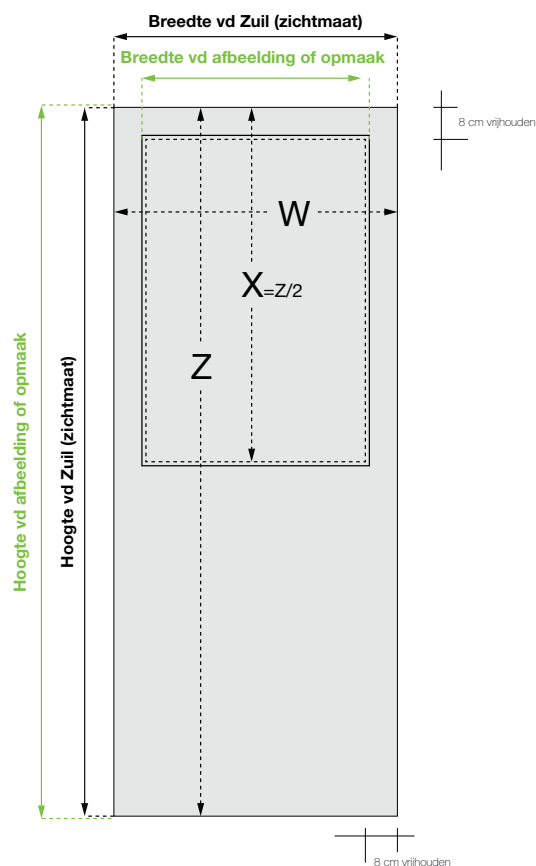

Aanleverspecificaties

Opmaak afmeting: B: W-14 cm H: (Z/2)-6 cm
Model zichtmaat: B: W H: Z
Aantal print: 1x

Bestand

PDF (Drukwerkqualiteit)
Zonder snijtekens in lettercontour
Schaal 1:1

Achtergrondbeelden of achtergrondkleuren rondom laten aflopen over het hele document



NEON

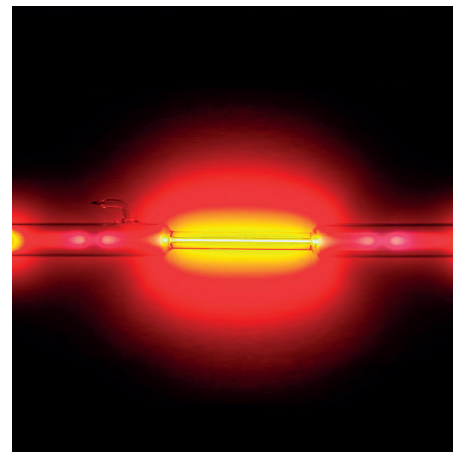

info@sign.be - +32 3 254 10 00

THE
FASHION
STORE

THE FAS

LEDSCHERMEN

NIEUWE
COLLECTIE



info@sign.be - +32 3 254 10 00

A photograph of a storefront at night. The name 'DM-LINE' is displayed in large, illuminated, white, sans-serif capital letters. The letters are set against a dark background, likely the building's facade. Below the sign, the interior of the store is visible through large glass windows. Inside, there are desks with lamps, and the lighting is warm and focused on the work areas.

DM-LINE

SIGN BY NIGHT

A photograph of a store window display at night. The window is brightly lit from within, showing a well-organized clothing rack with various garments. In the foreground, there is a potted cactus and a circular sign. The sign is light-colored with dark text. The background shows the dark exterior of the building.

GENIET NU VAN ONZE
BEURSACTIE
LADE AAN 1€⁹⁹

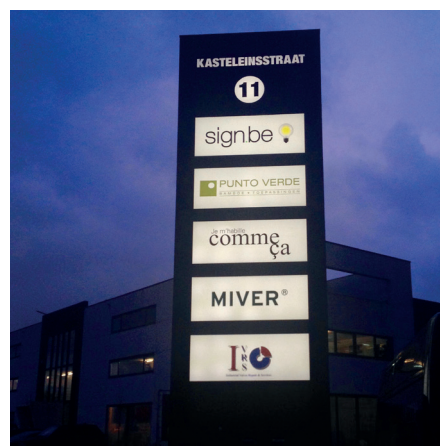
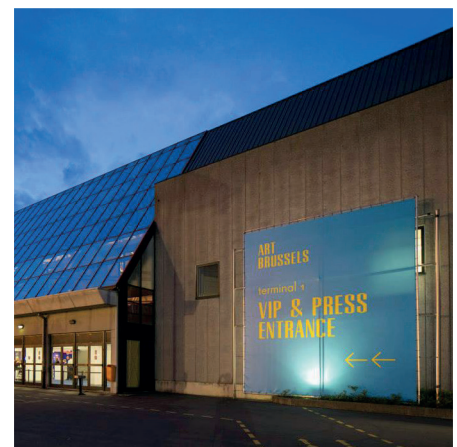
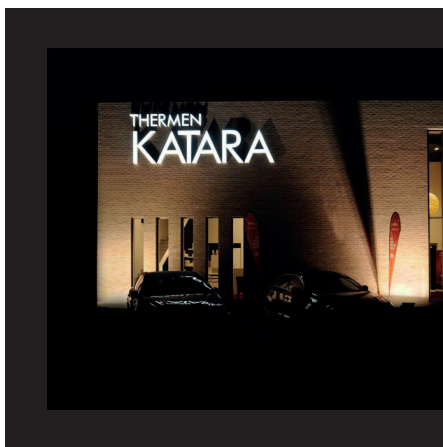

info@sign.be - +32 3 254 10 00

ROOMKOETJE
FOODSERVICE

interfrst

ROOMKOETJE
FOODSERVICE

interfrst

ROOMKOETJE
FOODSERVICE

interfrst

INOX BANIEREN

SSSENS & JANSSENS



info@sign.be - +32 3 254 10 00

Inox Banieren

- ✓ Vervaardigd uit sterk en duurzaam materiaal
- ✓ Verkrijgbaar in verschillende afmetingen en afwerkingen

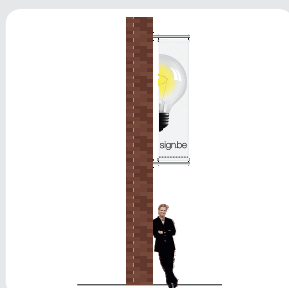

Haakse wandbanier

Standaardmaten	Prijs vanaf
Banier: 60 x 250 cm	€ 485*
Banier: 80 x 300 cm	€ 525*
Banier: 90 x 300 cm	€ 590*

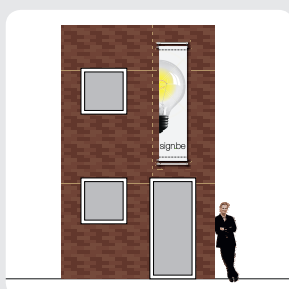

Vlakke wandbanier

Standaardmaten	Prijs vanaf
Banier: 60 x 250 cm	€ 450*
Banier: 90 x 300 cm	€ 485*
Banier: 90 x 300 cm	€ 500*



Opties

	Prijs vanaf
LED spots (2 stuks voor haakse wandbanier)	€ 475*
LED spot (1 stuk voor vlakke wandbanier)	€ 320

Technische info

Montagehandleiding

1. Teken de boorgaten af op de gevel.
2. Boor de gaten en voorzie ze van de meegeleverde pluggen.
3. Bevestig de steunen met meegeleverde vijzen.
4. Banner in uiterste stand monteren en vervolgens aanspannen.
5. Een half jaar na installatie bijspannen.

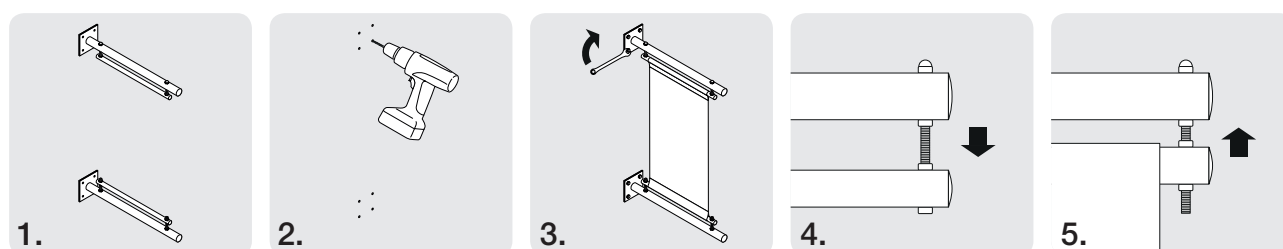

Aanleverspecificaties

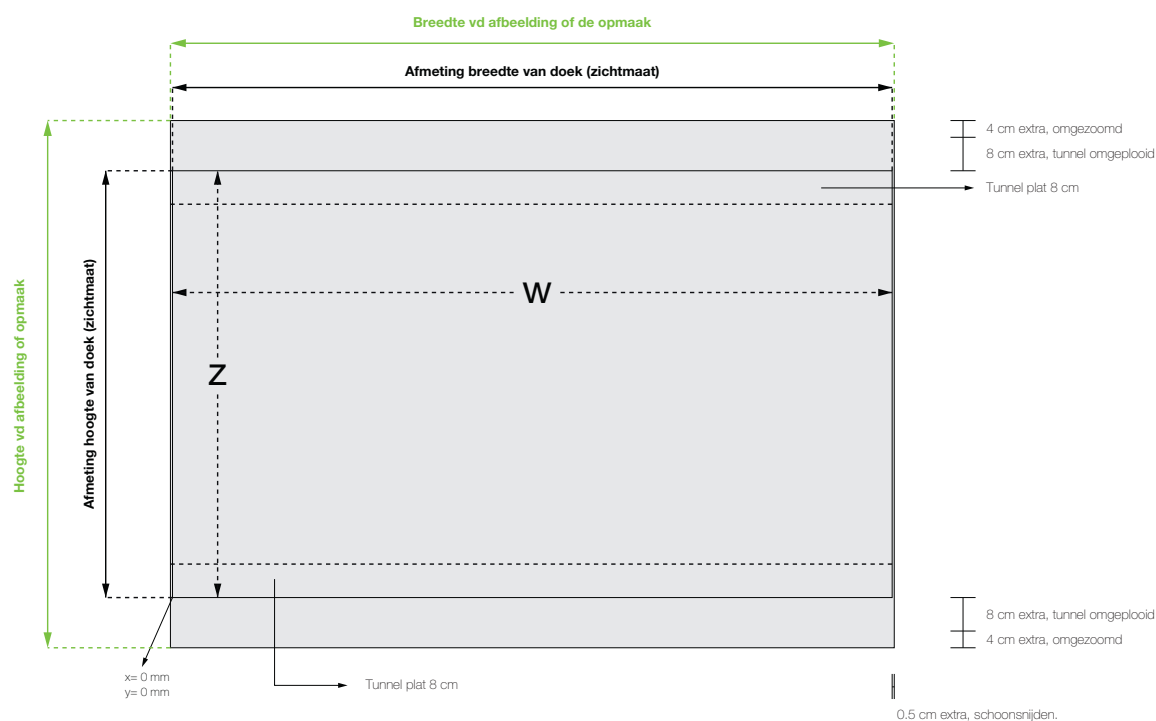

Aanleverspecificaties

Opmaak afmeting: B: $W+2$ cm H: $Z+24$ cm
Model zichtmaat: B: W H: Z
Aantal print: 1x

Bestand

PDF (Drukkwaliteit)
Zonder snijtekens in lettercontour
Schaal 1:1

Achtergrondbeelden of achtergrondkleuren rondom laten aflopen over het hele document.



Haakse paalbanier

Standaardmaten	Prijs vanaf
Mast: 600 cm - Banier: 60 x 220 cm	€ 850*
Mast: 700 cm - Banier: 60 x 250 cm	€ 950*



Vlakke Enkelzijdige paalbanier

Standaardmaten	Prijs vanaf
Mast: 600 cm - Banier: 60 x 220 cm	€ 975*
Mast: 700 cm - Banier: 60 x 250 cm	€ 1150*

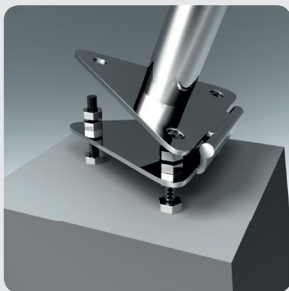

Opties

	Prijs vanaf
Kantelvoet	€ 200*
LED spot (20 Watt)	€ 350*
Betonvoet 65 kg (30 cm x 30 cm x 30 cm)	€ 95*

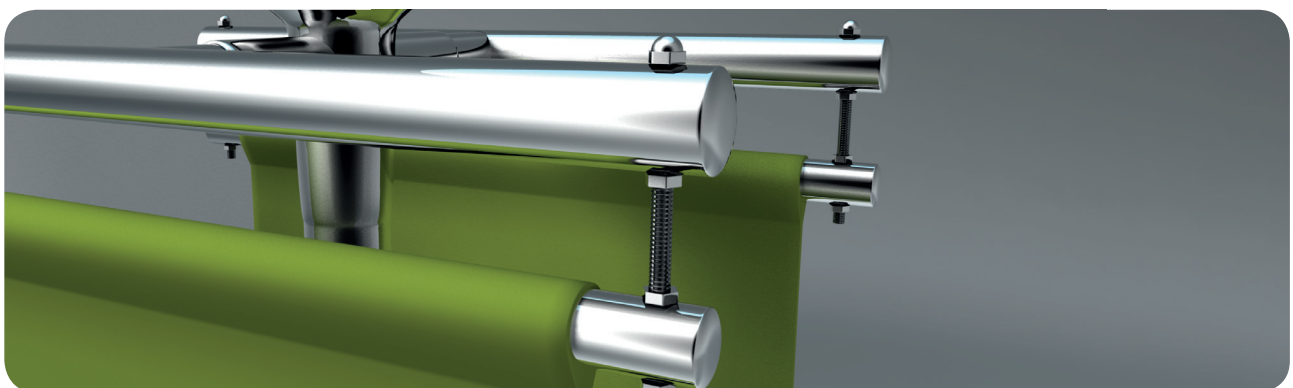

*Prijzen zijn exclusief: BTW, transport, plaatsing, ontwerp en met een minimum orderbedrag van 750 euro.
Prijzen kunnen onderhevig zijn aan eventuele schommelingen in basismaterialen

Technische info

Montagehandleiding kantelvoet

1. Maak een kuil van 70 x 70 x 70 cm.
2. Schuif de betonvoet in de kuil.
3. Laat de mast over de draadstangen zakken en zet vast.
4. Kantel de mast en bevestig de banieren in uiterste stand en span aan.
5. Zet de mast recht en zet vast.

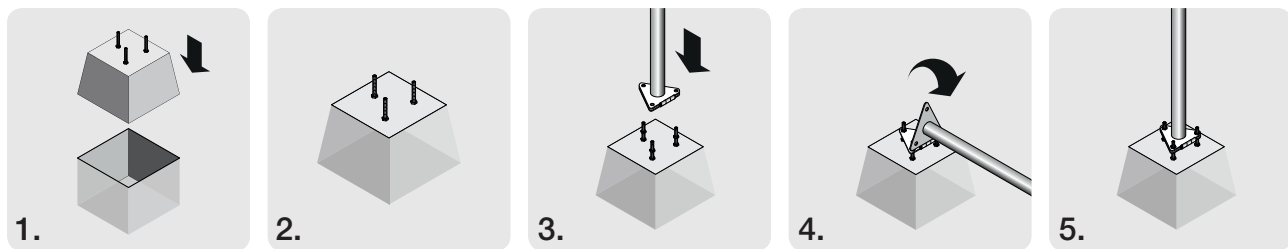

Aanleverspecificaties

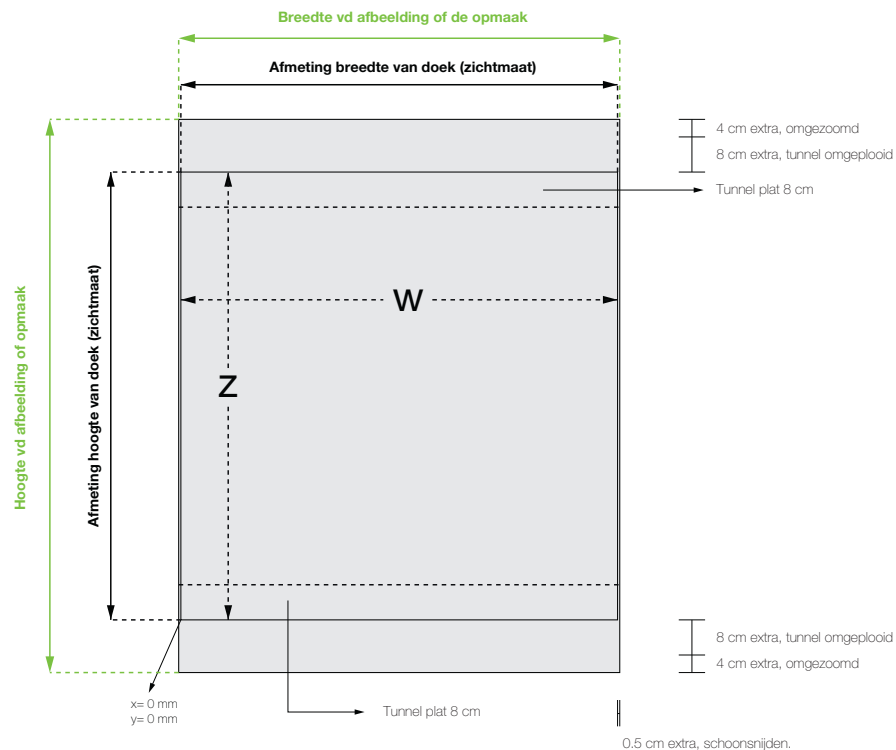

Aanleverspecificaties

Opmaak afmeting: B: $W+2$ cm H: $Z+24$ cm
Model zichtmaat: B: W H: Z
Aantal print: 1x

Bestand

PDF (Drukwerkqualiteit)
Zonder snijtekens in lettercontour
Schaal 1:1

Achtergrondbeelden of achtergrondkleuren rondom laten aflopen over het hele document.

A red flag with a white cross and orange patches is flying against a blue sky with clouds. The flag is the central focus of the image, with the text 'VLAGGEN' overlaid on it.

VLAGGEN



info@sign.be - +32 3 254 10 00

Vlaggen en masten

- ✓ Vlaggenmast is vervaardigd uit aluminium
- ✓ Vlaggen zijn vervaardigd uit winddoorlatend en scheurbestendig polyestertextiel.
- ✓ Leverbaar met overschuifkoker of kantelvoet

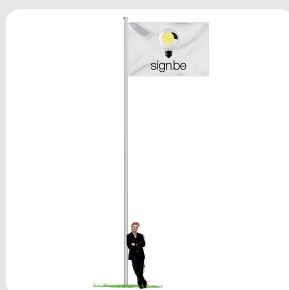

Vlag met koord en kikker

Standaardmaten	Prijs vanaf
Mast: 600 cm: - Vlag: 180 x 120 cm	€ 270*
Mast: 700 cm: - Vlag: 210 x 140 cm	€ 315*
Mast: 800 cm: - Vlag: 240 x 160 cm	€ 450*

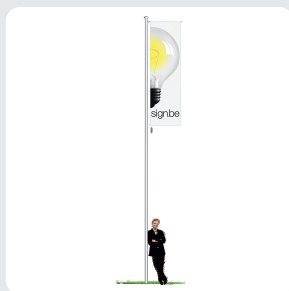

Vlag met galg

Standaardmaten	Prijs vanaf
Mast: 600 cm: - Vlag: 60 x 250 cm	€ 395*
Mast: 700 cm: - Vlag: 80 x 275 cm	€ 435*
Mast: 800 cm: - Vlag: 100 x 300 cm	€ 600*

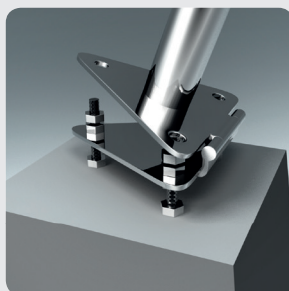

Opties

	Prijs vanaf
Overschuifkoker	€ 90*
Kantelvoet	€ 200*
Set extra vlaggen (2 stuks)	+ 10 %

Technische info

Montagehandleiding overschuifkoker

1. Boor een kuil van 70 cm diep met een grondboor en vergroot indien nodig.
2. Giet beton in de kuil en fixeër de koker tot het beton is uitgehard.
3. Schuif de koker in de geboorde kuil.
4. Schuif de mast over de koker.

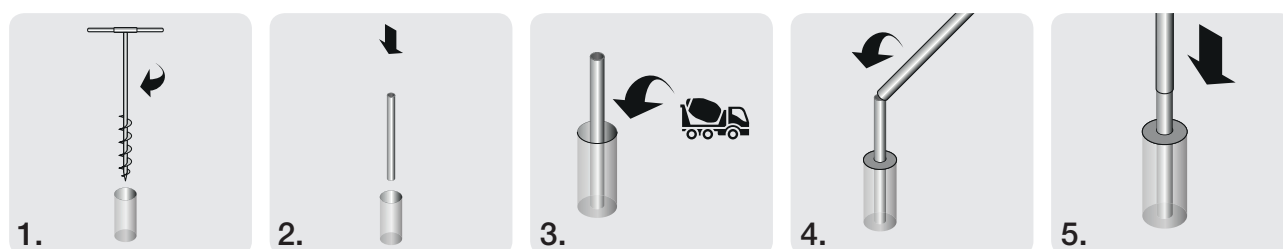

Aanleverspecificaties koord & kikker

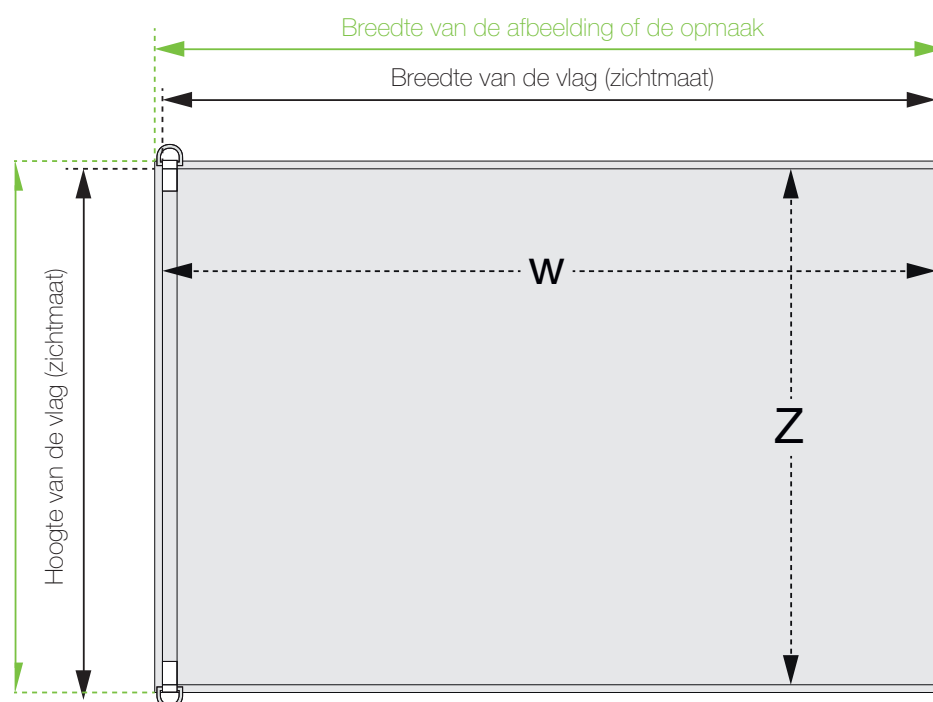

Aanleverspecificaties

Opmaak afmeting: B: $W+2$ cm H: $Z+2$ cm
Model zichtmaat: B: W H: Z
Aantal print: 1x

Bestand

PDF (Drukwerkqualiteit)
Zonder snijtekens in lettercontour
Schaal 1:1

Achtergrondbeelden of achtergrondkleuren rondom laten aflopen over het hele document.

Technische info

Montagehandleiding kantelvoet

1. Maak een kuil van 70 x 70 x 70 cm.
2. Schuif de betonvoet in de kuil.
3. Laat de mast over de draadstangen zakken en zet vast.
4. Kantel de mast en bevestig de banieren in uiterste stand en span aan.
5. Zet de mast recht en zet vast.

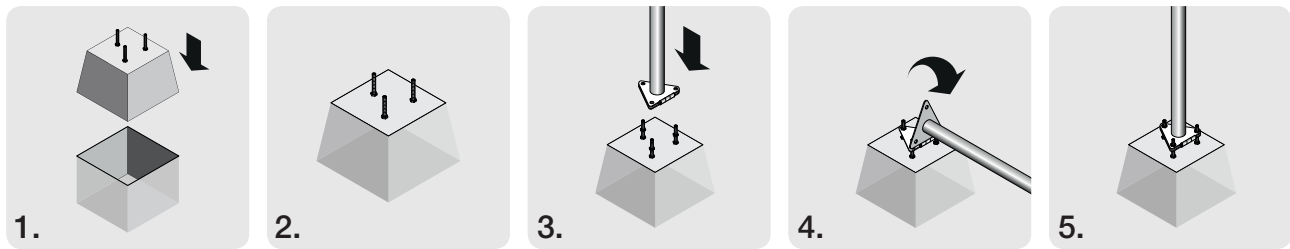

Aanleverspecificaties galg

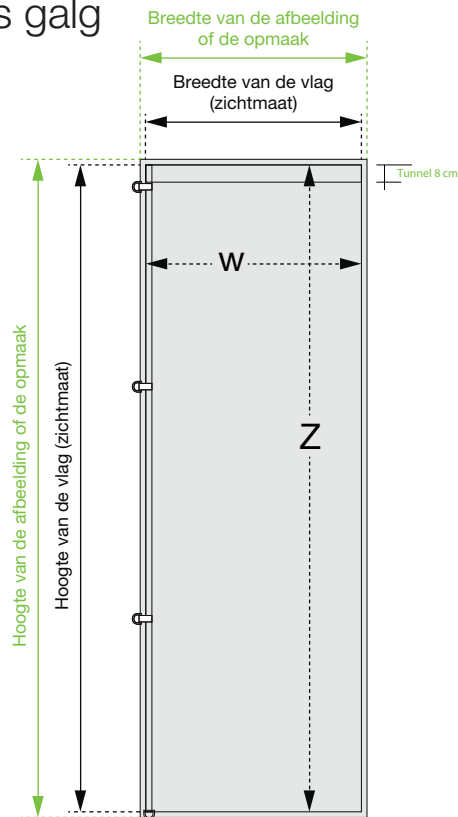

Aanleverspecificaties

Opmaak afmeting: B: $W+2$ cm H: $Z+2$ cm
Model zichtmaat: B: W H: Z
Aantal print: 1x

Bestand

PDF (Drukwerkkwaliteit)
Zonder snijtekens in lettercontour
Schaal 1:1

Achtergrondbeelden of achtergrondkleuren rondom laten aflopen over het hele document.



Beachvlaggen

- ✓ Kwalitatieve polyesterstof
- ✓ Wordt gestabiliseerd met een voet of grondpin
- ✓ Weerbestendig
- ✓ Verkrijgbaar in verschillende vormen en afmetingen



Druppel

Standaardmaten	Prijs vanaf
80 x 175 cm	€ 85*
105 x 271 cm	€ 105*
130 x 295 cm	€ 140*

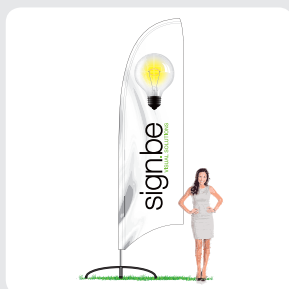

Vleugel

Standaardmaten	Prijs vanaf
63 x 208 cm	€ 85*
68 x 268 cm	€ 125*
87 x 348 cm	€ 165*



Recht

Standaardmaten	Prijs vanaf
75 x 130 cm	€ 85*
75 x 230 cm	€ 110*
75 x 330 cm	€ 145*

Technische info

Montagehandleiding

1. Schuif deel 1 & 2 van de flexibele mast in elkaar.
2. Schuif deel 2 & 3 van de flexibele mast in elkaar.
3. Schuif deel 3 & 4 van de flexibele mast in elkaar.
4. Schuif de mast in de mouw van de vlag en verzeker je ervan dat de mast tot op het einde zit.
5. Bind de vlag onderaan vast aan de mast.

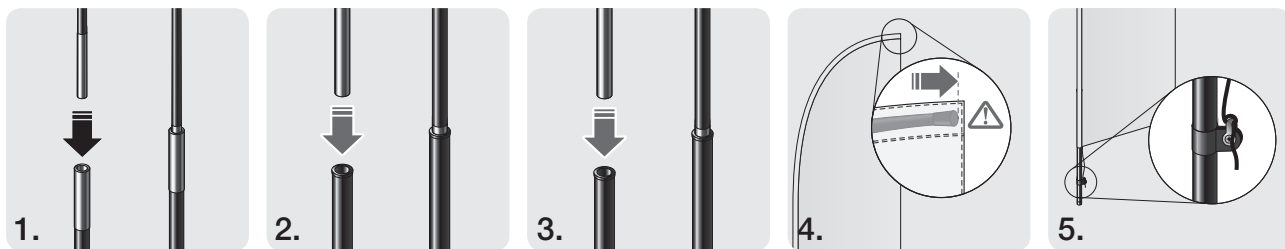

Aanleverspecificaties

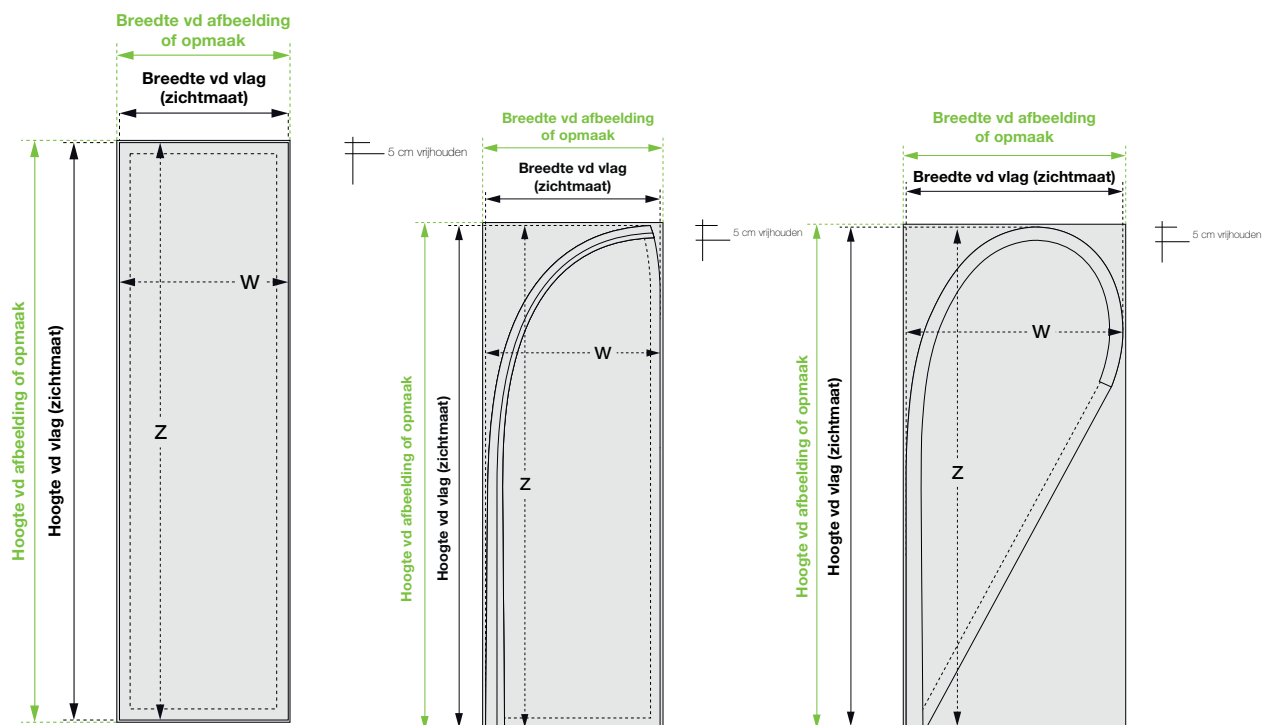

Aanleverspecificaties

Opmaak afmeting: B: $W+2$ cm H: $Z+2$ cm
Model zichtmaat: B: W H: Z
Aantal print: 1x

Bestand

PDF (Drukkerkwaliteit)
Zonder snijtekens in lettercontour
Schaal 1:1

Achtergrondbeelden of achtergrondkleuren rondom laten aflopen over het hele document.

Rombouts®

SPANDOEKEN





info@sign.be - +32 3 254 10 00

Spandoeken

- ✓ Vervaardigd in scheurbestendig pvc of winddoorlatend "mesh"
- ✓ Zowel voor binnen als buiten
- ✓ Omzoomd en afgewerkt met doorslagringen
- ✓ Standaard uitgerust met Stormfix elastieken
- ✓ Verkrijgbaar in verschillende afmetingen en afwerkingen



Vrijstaand

Standaardmaten	Prijs vanaf
100 cm x 200 cm	€ 540*
300 cm x 200 cm	€ 860*
400 cm x 300 cm	€ 1240*

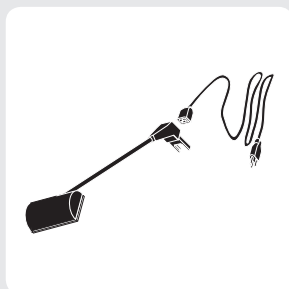

Opties

	Prijs vanaf
LED spot (120 Watt)	€ 350*
Lichtkoof (2000 mm breed)	€ 475*
Zak snelcement 25 kg	€ 25*

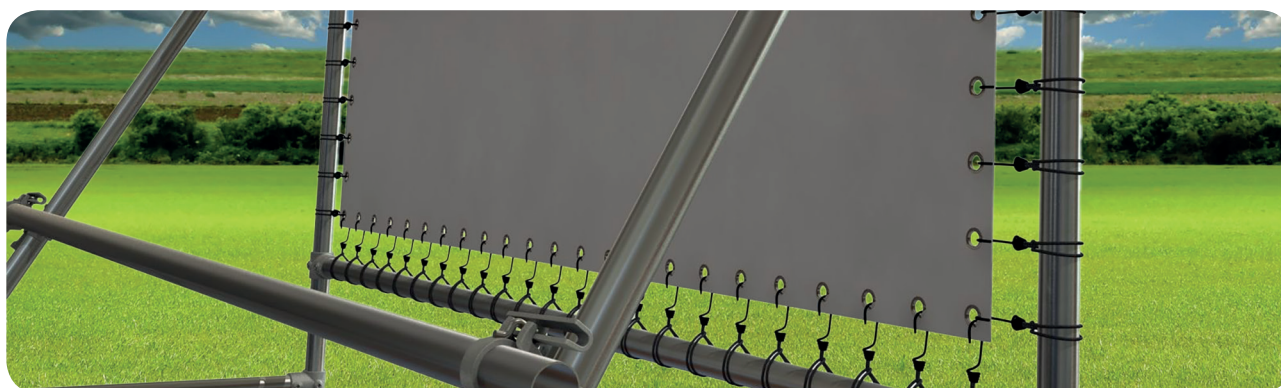

Technische info

Montagehandleiding vrijstaand

1. Boor een kuil van 70 cm met een grondboor en vergroot indien nodig.
2. Schuif de koker in de geboorde kuil.
3. Giet beton in de kuil en fixeër de koker tot de beton is uitgehard.
4. Schuif de mast over de koker.



Aanleverspecificaties

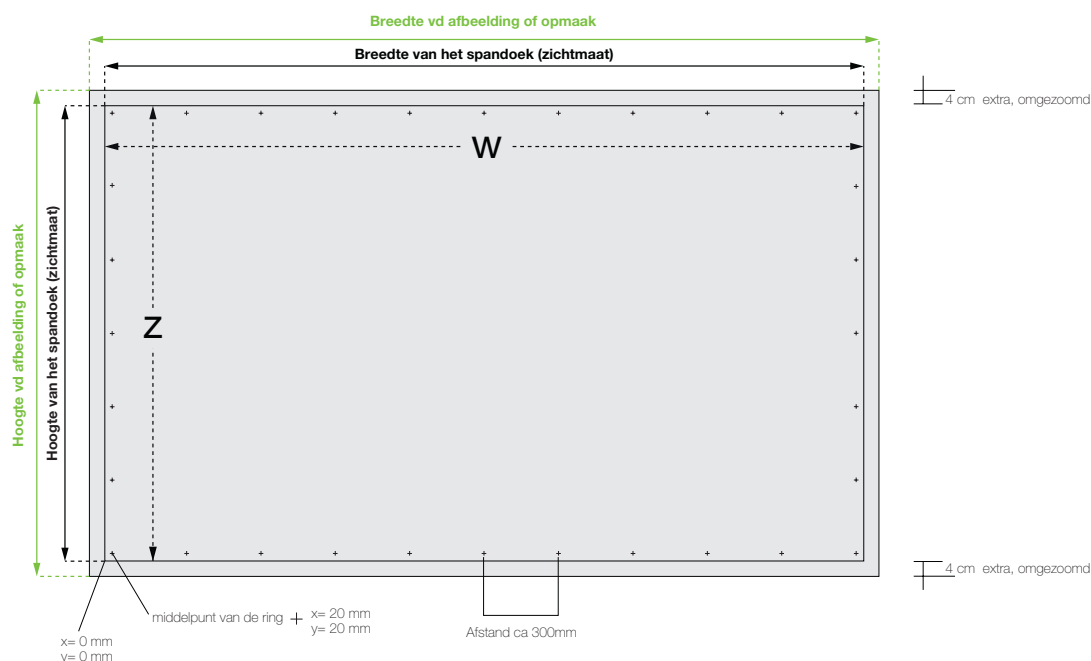

Aanleverspecificaties

Opmaak afmeting: B: W+8 cm H: Z+8 cm
Model zichtmaat: B: W H: Z
Aantal print: 1x

Bestand

PDF (Drukwerkqualiteit)
Zonder snijtekens in lettercontour
Schaal 1:1

Achtergrondbeelden of achtergrondkleuren rondom laten aflopen over het hele document.

Spandoeken

- ✓ Vervaardigd in scheurbestendig pvc of winddoorlatend "mesh"
- ✓ Zowel voor binnen als buiten
- ✓ Omzoomd en afgewerkt met doorslagringen
- ✓ Standaard uitgerust met Stormfix elastieken
- ✓ Verkrijgbaar in verschillende afmetingen en afwerkingen



Wandmontage

Standaardmaten	Prijs vanaf
100 cm x 200 cm	€ 290*
300 cm x 200 cm	€ 480*
400 cm x 300 cm	€ 680*

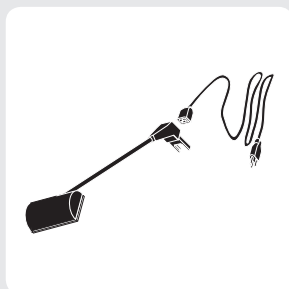

Opties

	Prijs vanaf
LED spot op telescopische arm (850 tot 1400 mm)	€ 295*
Lichtkoof (2000 mm breed)	€ 475*
Voeten met muurbeugel	€ 3,5*



Technische info

Montagehandleiding vrijstaand

1. Boor de bovenste muurbeugels om de 2 meter waterpas in de muur.
2. Schuif de horizontale buizen in de muurbeugels.
3. Bevestig de hoekprofielen en de verticale buizen.
4. Schuif de muurprofielen over de verticale buizen en boor vast.
5. Herhaal voor de onderste horizontale buis en span het doek op in het kader.

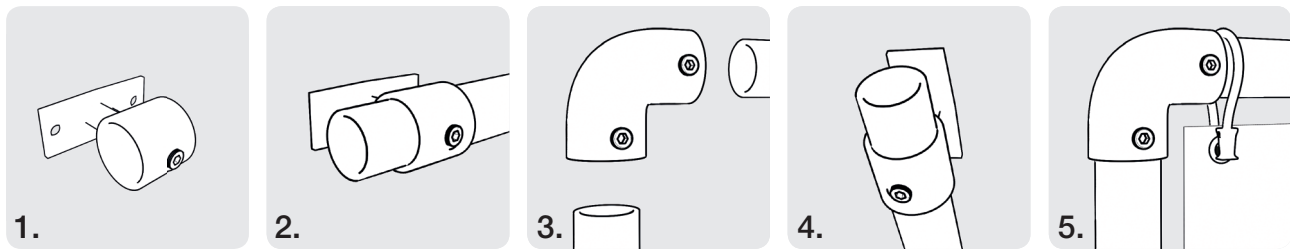

Aanleverspecificaties

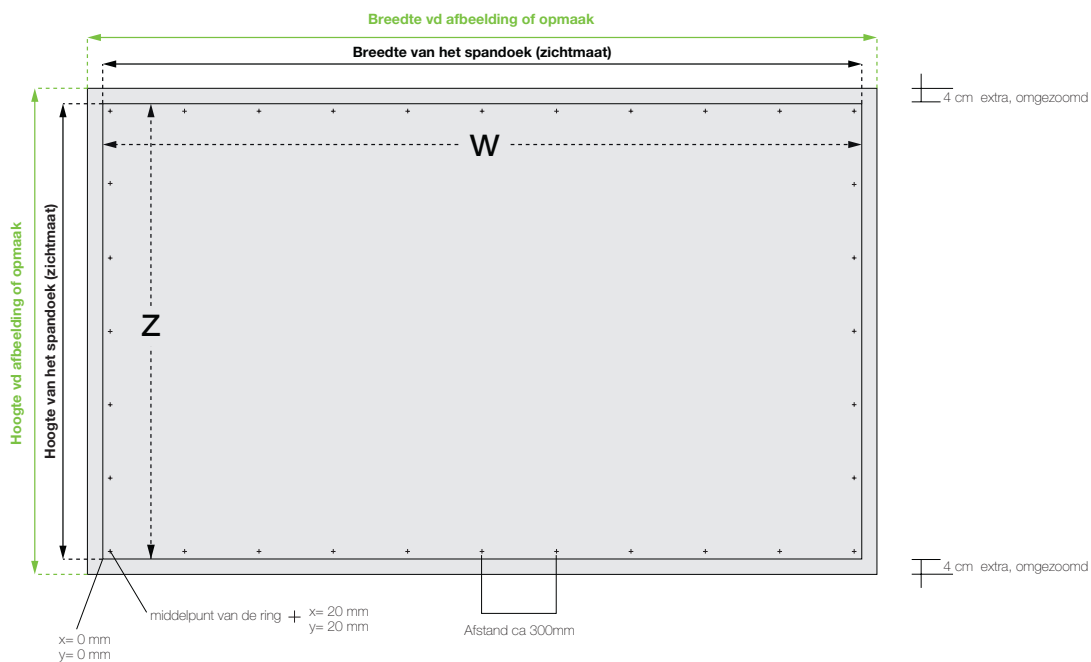

Aanleverspecificaties

Opmaak afmeting: B: W+8 cm H: Z+8 cm
Model zichtmaat: B: W H: Z
Aantal print: 1x

Bestand

PDF (Drukwerkqualiteit)
Zonder snijtekens in lettercontour
Schaal 1:1

Achtergrondbeelden of achtergrondkleuren rondom laten aflopen over het hele document.

Blindframe

- ✓ Onzichtbaar frame
- ✓ Voordelen van een kaderloos reclamepaneel
- ✓ Flexibiliteit van een standaard spandoek met buizenframe



Wandmontage

Standaardmaten	Prijs vanaf
100 cm x 200 cm	€ 362*
300 cm x 200 cm	€ 600*
400 cm x 300 cm	€ 850*

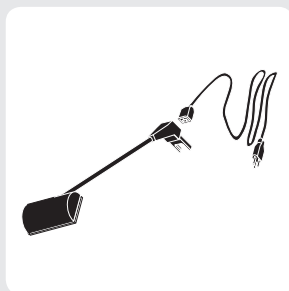

Accessoires

	Prijs vanaf
LED spot op telescopische arm (850 tot 1400 mm)	€ 295*
Lichtkoof (2000 mm breed)	€ 475*

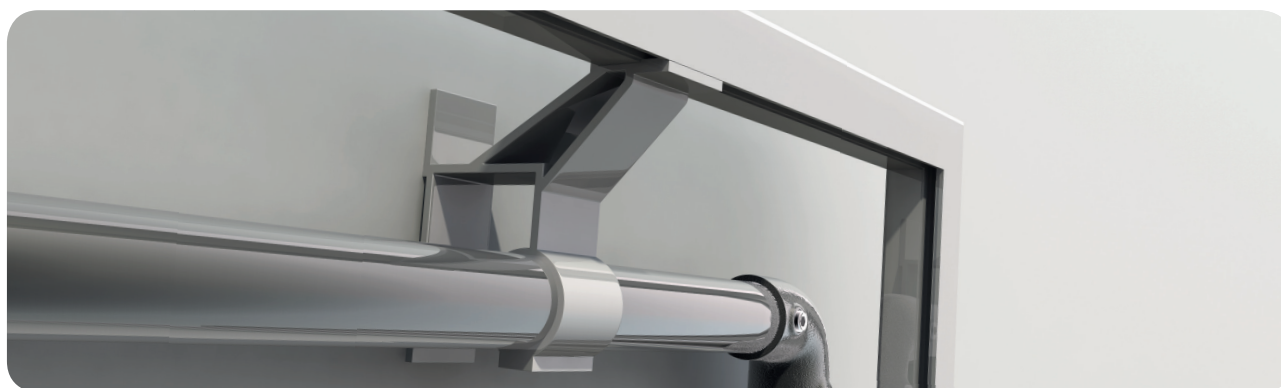

Technische info

Montagehandleiding vrijstaand

1. Bevestig de muursteunen tegen de gevel.
2. Schuif de buisprofielen in de muursteunen.
3. Bevestig de hoekprofielen op de buisprofielen.
4. Bevestig het frame op de muursteunen.
5. Span het doek over het frame en haak vast met de rekkers.

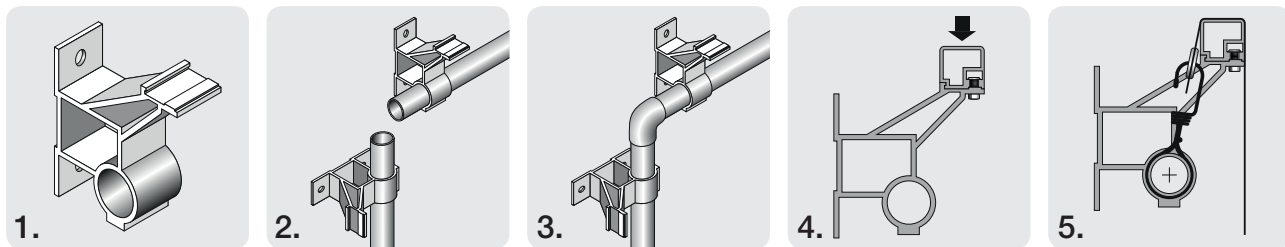

Aanleverspecificaties

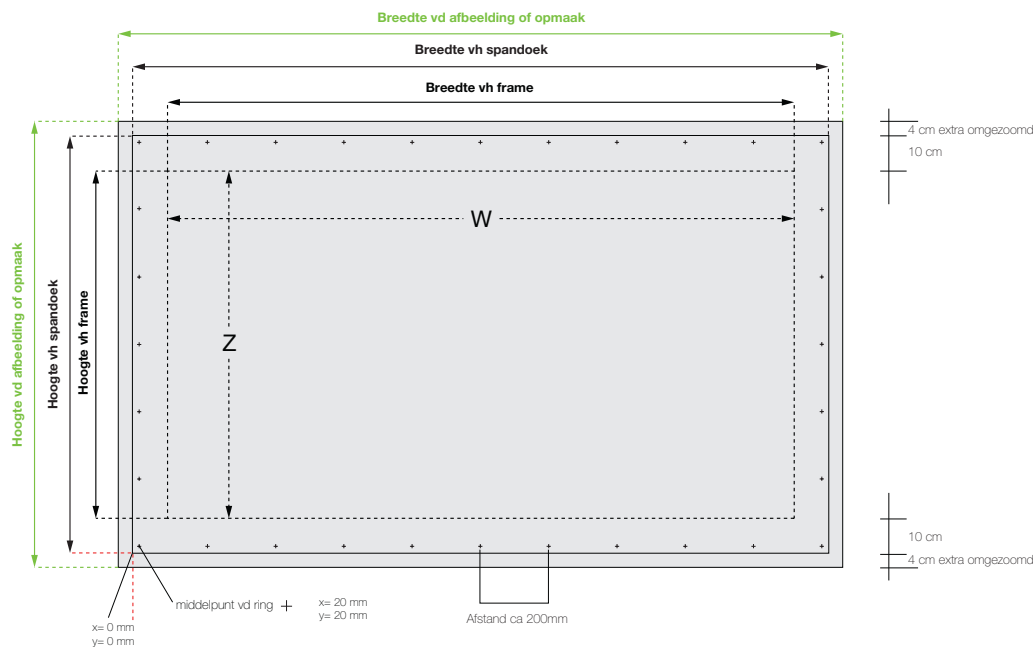

Aanleverspecificaties

Opmaak afmeting: B: $W+28$ cm H: $Z+28$ cm
Model zichtmaat: B: W H: Z
Aantal print: 1x

Bestand

PDF (Drukwerkqualiteit)
Zonder snijtekens in lettercontour
Schaal 1:1

Achtergrondbeelden of achtergrondkleuren rondom laten aflopen over het hele document.

Klopprofielen

- ✓ Vervaardigd uit aluminium en pvc
- ✓ Superstrak, stevig en zonder elastiek
- ✓ Mogelijkheid om naadloos hele grote oppervlakken te maken



Wandmontage

Standaardmaten

100 cm x 200 cm
300 cm x 200 cm
400 cm x 300 cm

Prijs vanaf

€ 435*
€ 720*
€ 1020*

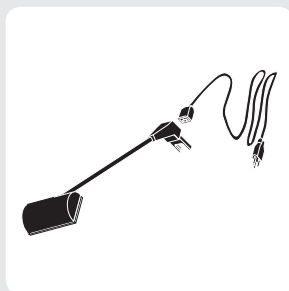

Accessoires

LED spot op telescopische arm (850 tot 1400 mm)
Lichtkoof (2000 mm breed)

Prijs vanaf

€ 295*
€ 475*

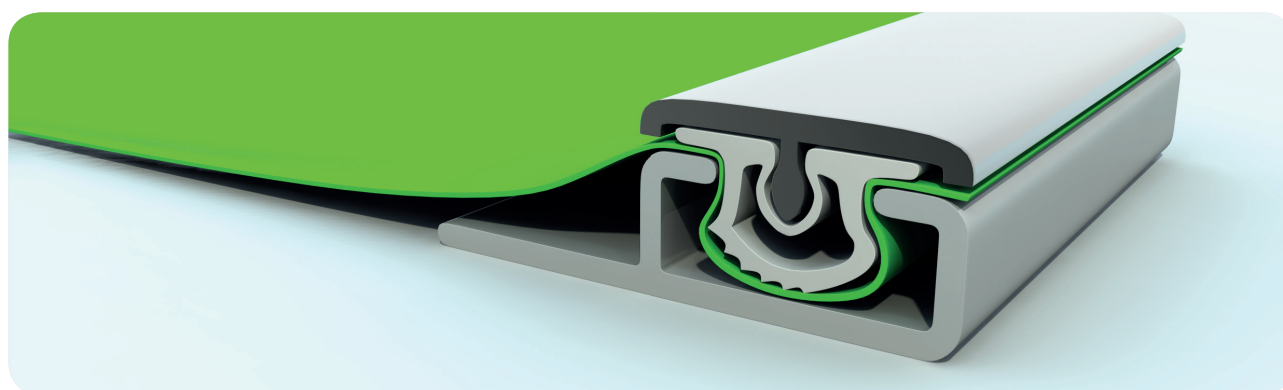

Technische info

Montagehandleiding

1. Bevestig het klopprofiel tegen de gevel.
2. Span het doek op het frame.
3. Klop de klopprofielen in het frame met een rubberen hamer.
4. Tik het afdekprofiel over het klopprofiel.
5. Herhaal stap 3-4 voor elke zijde.

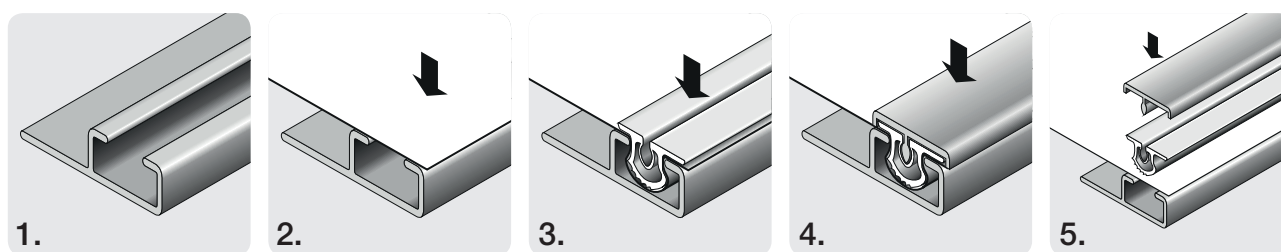

Aanleverspecificaties

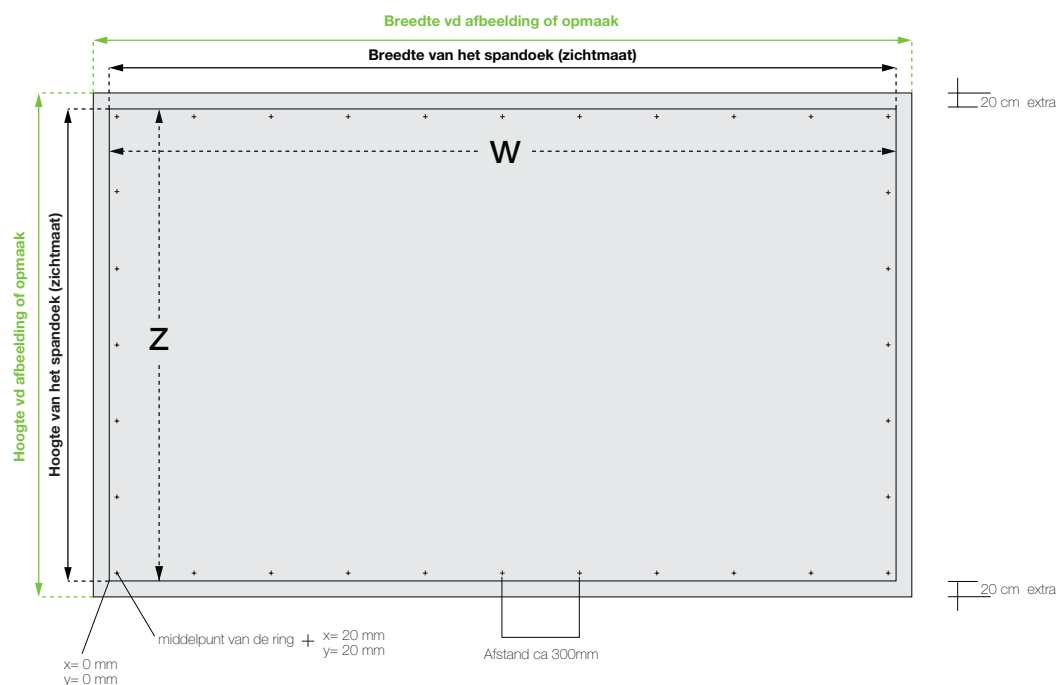

Aanleverspecificaties

Opmaak afmeting: B: W+40 cm H: Z+40 cm
Model zichtmaat: B: W H: Z
Aantal print: 1x

Bestand

PDF (Drukwerkqualiteit)
Zonder snijtekens in lettercontour
Schaal 1:1

Achtergrondbeelden of achtergrondkleuren rondom laten aflopen over het hele document.

Triaflex

- ✓ Eenvoudig samenstellen van doekframes
- ✓ Onzichtbaar frame.
- ✓ Het profiel heeft maar om de 3 meter een beugel nodig.



Wandmontage

Standaardmaten	Prijs vanaf
100 cm x 200 cm	€ 362*
300 cm x 200 cm	€ 600*
400 cm x 300 cm	€ 850*

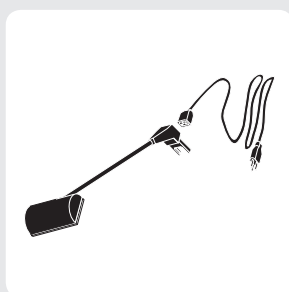

Accessoires

	Prijs vanaf
LED spot op telescopische arm (850 tot 1400 mm)	€ 295*
Lichtkoof (2000 mm breed)	€ 475*

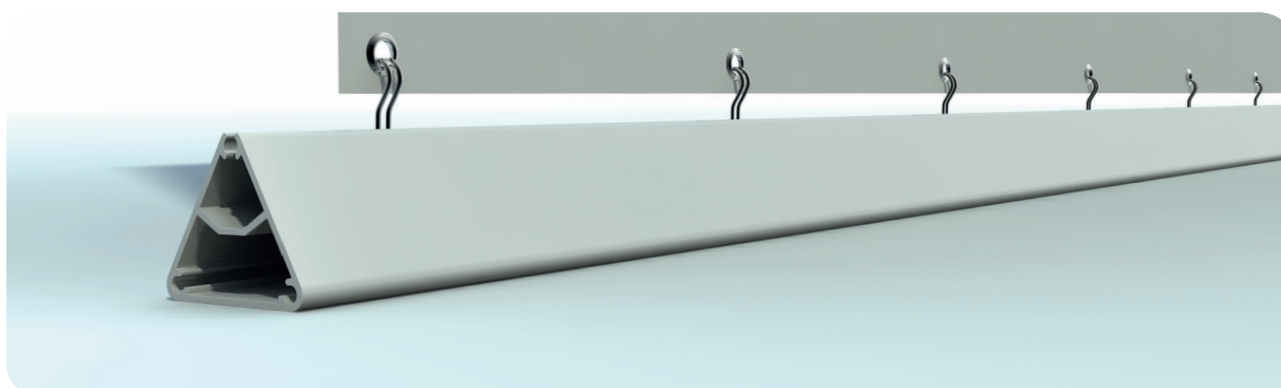

Technische info

Montagehandleiding

1. Bepaal de afstand tussen de beugels. Bij meer dan 2 beugels; deze gelijkmatig verdelen. Begin en eindig op 50 cm van de zijkanten van het frame. Hang de bovenligger in de bovenste beugels. Borg het frame stevig aan de beugels.
2. Schuif de hoekverbinder in het Triaflex profiel. Steek beide excentrische asjes in de gaten, met de PIJL naar de hoek wijzend. Daarna de asjes gelijkmatig opspannen.
3. Monteer beide zijkanten. Als laatste de onderste ligger inschuiven. Klik de onderste beugels aan de ligger en schroef de beugels vast aan de gevel.
4. Steek de spanhaken in het frame. Deze passen maar op 1 manier in de groef met de opening aan de binnenkant.
5. Het doek gelijkmatig in het frame spannen. Bij grote doeken dient er van links naar rechts om de meter een haak gebruikt te worden om het doek te ondersteunen. Bij te veel wind is het niet verstandig om het doek in het frame te hangen.

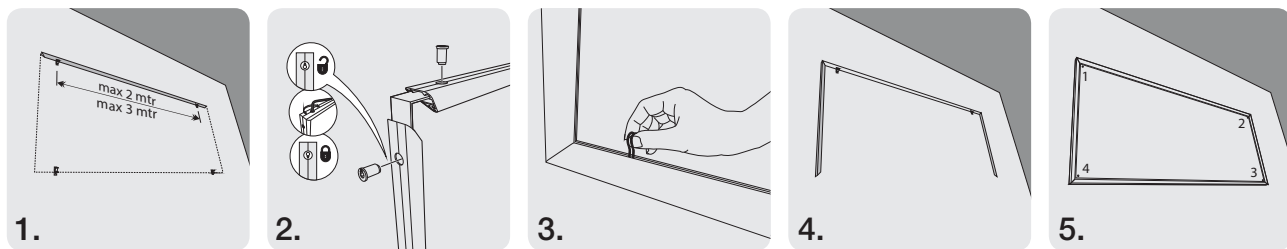

Aanleverspecificaties

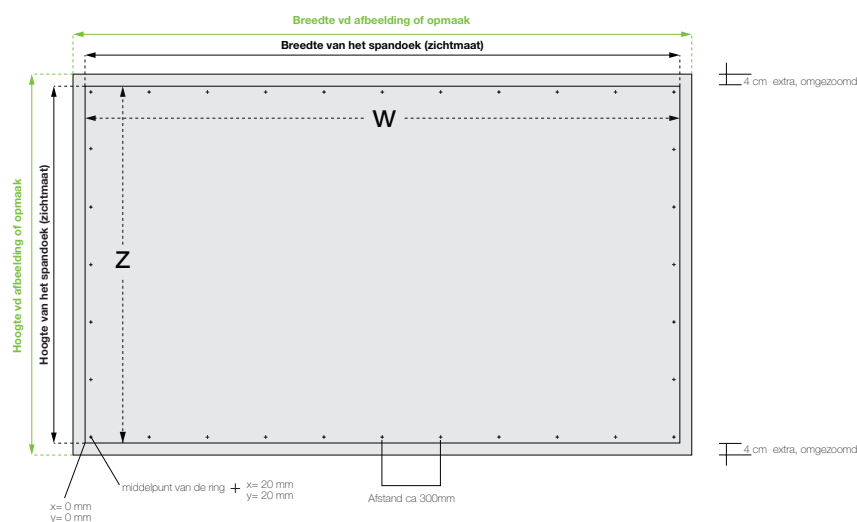

Aanleverspecificaties

Opmaak afmeting: B: W+8 cm H: Z+8 cm
Model zichtmaat: B: W H: Z
Aantal print: 1x

Bestand

PDF (Drukkwaliteit)
Zonder snijtekens in lettercontour
Schaal 1:1

Achtergrondbeelden of achtergrondkleuren rondom laten aflopen over het hele document.

Truss

- ✓ Flexibiliteit en veelzijdigheid
- ✓ Modulaire mogelijkheden
- ✓ Samen te stellen zonder gereedschap

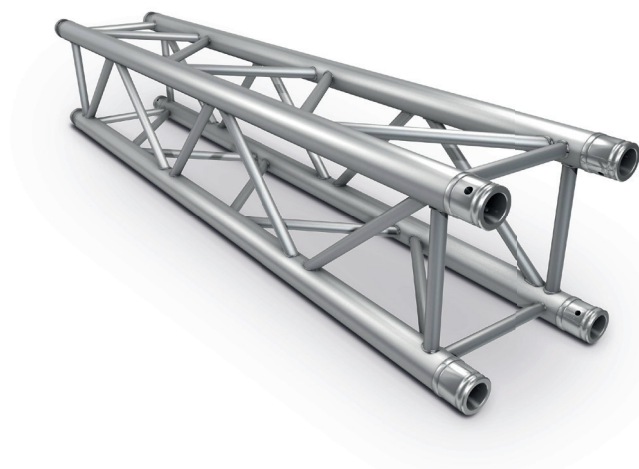

Zelfstaande wand

Standaardmaten	Prijs vanaf
200 x 200 cm	€ 2200*
300 x 400 cm	€ 2680*
500 x 500 cm	€ 4290*



Cirkel

Standaardmaten	Prijs vanaf
Ø 300 cm	€ 2230*
Ø 400 cm	€ 2975*
Ø 500 cm	€ 3790*



V - opstelling

Standaardmaten	Prijs vanaf
200 x 200 cm	€ 3560
300 x 400 cm	€ 4480*
500 x 500 cm	€ 7340*



Kubus

Standaardmaten

300 x 300 cm

400 x 400 cm

500 x 500 cm

Prijs vanaf

€ 6760*

€ 7980*

€ 11 590*

Technische info

Montagehandleiding

1. Verbind de stukken truss met de spigots, trusspinnen & safety clips.
2. Duw de spigot in de truss.
3. Schuif uw volgende koppelstuk over de spigot.
4. Sla de trusspinnen door de truss.
5. Tik de safety clips door de trusspinnen.

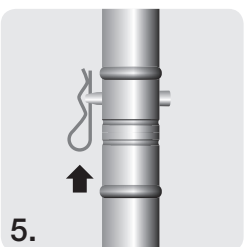
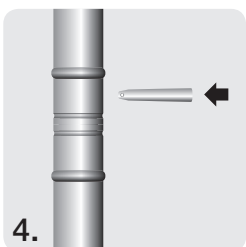
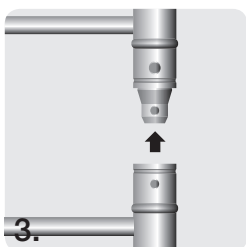
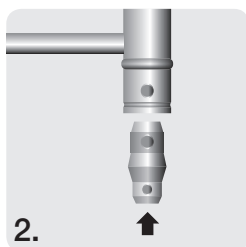
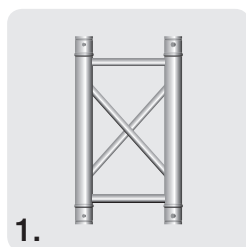

Aanleverspecificaties

Aanleverspecificaties

Opmaak afmeting: B: $W+2$ cm H: $Z+2$ cm

Model zichtmaat: B: W H: Z

Aantal print: 1x

Bestand

PDF (Drukwerkqualiteit)

Zonder snijtekens in lettercontour

Schaal 1:1

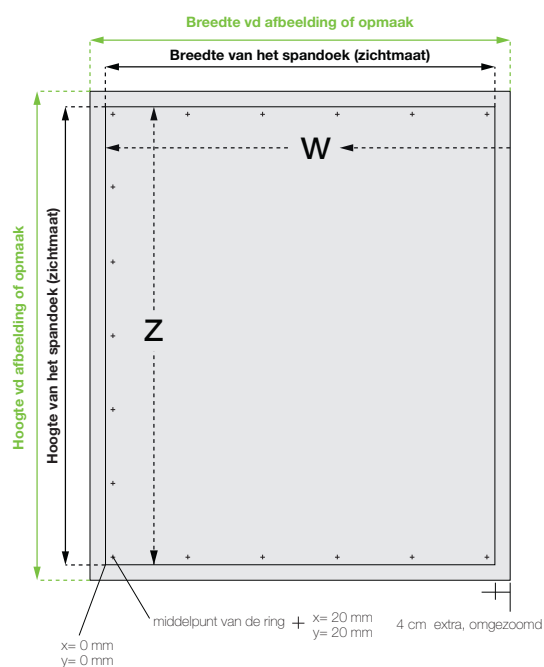

Achtergrondbeelden of achtergrondkleuren rondom laten aflopen over het hele document.



INFLATABLES



info@sign.be - +32 3 254 10 00

Inflatables

- ✓ Vervaardigd uit polyester en voorzien van een PVC coating
- ✓ Eenvoudig op te stellen en makkelijk in transport
- ✓ Mogelijkheid tot print op vervangbare banner of rechtstreekse full print op de inflatable
- ✓ Voorzien van een gecertificeerde ventilator

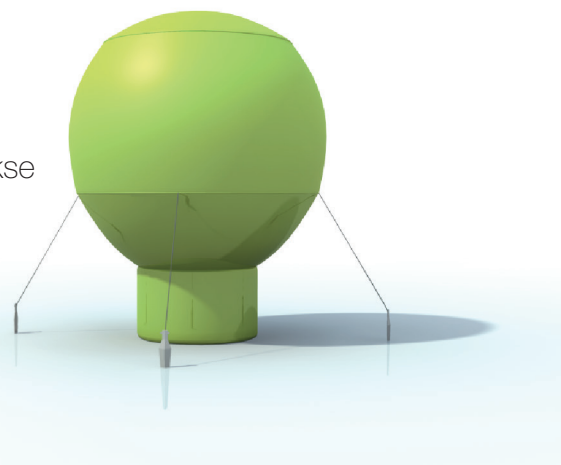

Tent

Standaardmaten	Prijs vanaf
Ø 650 cm	€ 6550*
Ø 750 cm	€ 8000*
Ø 850 cm	€ 8750*

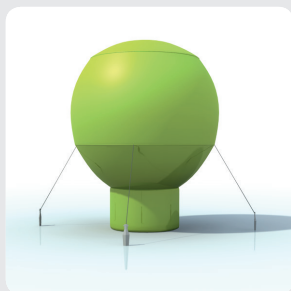

Ballon

Standaardmaten	Prijs vanaf
Totale hoogte: 300 cm	€ 1775*
600 cm	€ 4450*
1000 cm	€ 9500*

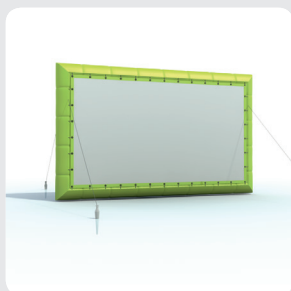

Airwall

Standaardmaten	Prijs vanaf
500 x 300 cm	€ 2850*
600 x 400 cm	€ 3200*
800 x 600 cm	€ 4725*

Technische info

Montagehandleiding

1. Zet de blower op de voet.
2. Draai naar boven toe gericht vast.
3. Bevestig de inflatable met de velcro strip aan de blower.
4. Verzeker uzelf ervan dat de velcro overal goed aansluit.
5. Zet aan en stap achteruit.



Een inflatable op maat? Het kan!
Contacteer ons!

Skytubes - Skydancers

- ✓ Vervaardigd uit nylon
- ✓ Mogelijkheid tot full color belettering
- ✓ Voorzien van een gecertificeerde ventilator



Skydancer

Standaardmaten

Hoogte: 600 cm

Prijs vanaf

€ 1150*



Skytube

Standaardmaten

Hoogte: 600 cm

Hoogte: 700 cm

Hoogte: 800 cm

Prijs vanaf

€ 850*

€ 975*

€ 1150*



Air Cylinder

Standaardmaten

Hoogte: 200 cm

Hoogte: 300 cm

Hoogte: 600 cm

Prijs vanaf

€ 600*

€ 650*

€ 750*

Technische info

Montagehandleiding

1. Zet de blower op de voet.
2. Draai naar boven toe gericht vast.
3. Bevestig de Skydancer met de velcro strip aan de blower.
4. Verzeker uzelf ervan dat de velcro overal goed aansluit.
5. Zet aan en stap achteruit.



Aanleverspecificaties

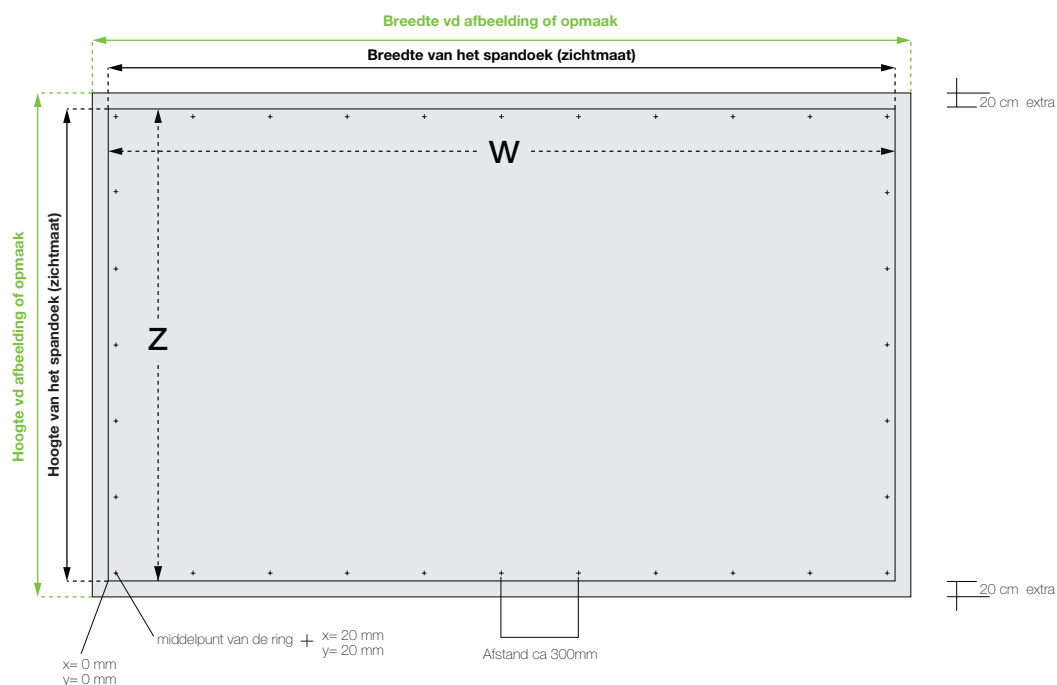

Aanleverspecificaties

Opmaak afmeting: B: W+40 cm H: Z+40 cm
Model zichtmaat: B: W H: Z
Aantal print: 1x

Bestand

PDF (Drukkwaliteit)
Zonder snijtekens in lettercontour
Schaal 1:1

Achtergrondbeelden of achtergrondkleuren rondom laten aflopen over het hele document.



BUILDING WRAP





info@sign.be - +32 3 254 10 00

CAR WRAP





info@sign.be - +32 3 254 10 00

Car wrap

- ✓ Car wrap door middel van hoogwaardige, gegoten wrapfolie
- ✓ Naast het verfraaien van de auto geeft de folie ook een bescherming tegen steenslag, zout, teer en dergelijke
- ✓ Kan achteraf verwijderd worden zonder lakschade



Small

	Prijs vanaf
Color change	€ 1550*
Full print	€ 1750*
Texture change	€ 2100*



Medium

	Prijs vanaf
Color change	€ 2100*
Full print	€ 2500*
Texture change	€ 3000*



Large

	Prijs vanaf
Color change	€ 4500*
Full print	€ 4750*
Texture change	€ 5250*

Technische info

Montagehandleiding

1. Maak de ondergrond vetvrij.
2. U kunt het vinyl aanbrengen op de natte of droge manier. Welke manier u kiest, hangt af van de grootte van de decoratie die u wilt aanbrengen en de complexiteit van de ondergrond waarop u het materiaal aanbrengt. De droge manier is de betrouwbaarste.
3. Trek de drager (en niet omgekeerd) eraf in een hoek van 30 graden.
4. Maak met de verstuiver de volledige lijmlaag nat.
5. Plaats de snijfolie op de natte ondergrond. Als er geen applicatietape op het vinyl zit, maakt u het vinyloppervlak volledig nat. Daardoor kan de plastic rakel gemakkelijker worden bewogen zonder krassen te veroorzaken.
6. Beweeg de rakel horizontaal en werk van binnen naar linksbuiten en vervolgens naar rechtsbuiten.
7. Als er applicatietape op de snijfolie zit, verwijder deze dan in één gelijkmatige beweging in een hoek van 0 tot 30 graden. Tevens is het 30 tot 90 minuten wachten voordat u de applicatietape verwijdert. U mag de tape niet langer dan 24 uur op het vinyl laten zitten.

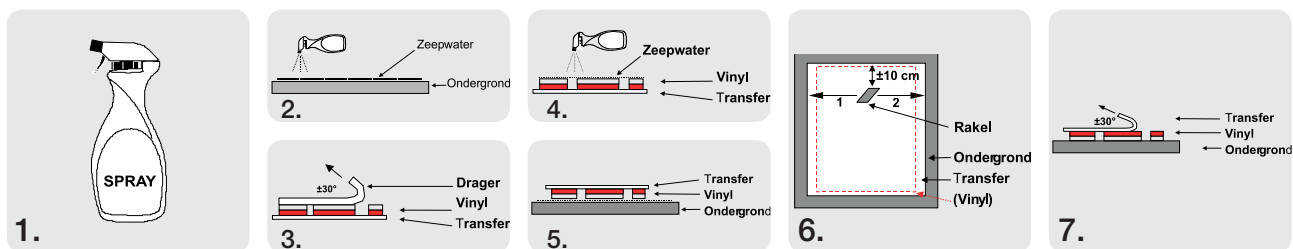

Aanleverspecificaties

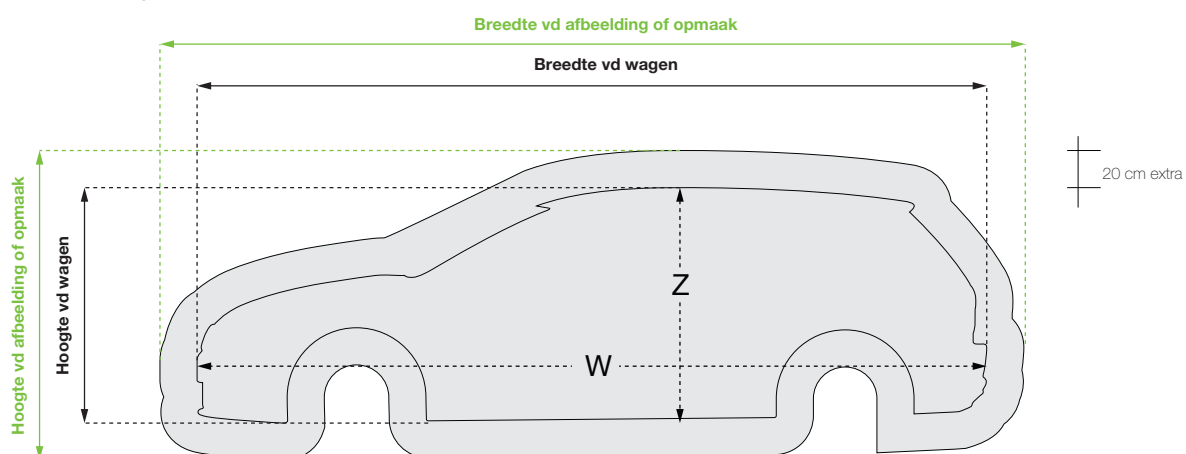

Aanleverspecificaties

Opmaak afmeting: B: W+40 cm H: Z+40 cm
 Model zichtmaat: B: W H: Z
 Aantal print: 1x

Bestand

PDF (Drukwerkqualiteit)
 Zonder snijtekens in lettercontour
 Schaal 1:1

Achtergrondbeelden of achtergrondkleuren rondom laten aflopen over het hele document.

9

cebeo
— your link to electricity —

13

B.E.A.
PRINTING
BRUSSEL EXPRESS AIRPORT

17



ISOTOPES
SERVICES
INTERNATIONAL

21

Maanstraat

11

ODIT
SYSTEMS

15



19



25

HTMS
High Tech Metal Spas

23

MULTI

29

Simply Fresh
by YANIM nv/sa

BUITENSIGNALISATIE



info@sign.be - +32 3 254 10 00

Buitensignalisatie

- ✓ Eenvoudig modulair systeem
- ✓ Opgebouwd uit aluminium profielen
- ✓ Verkrijgbaar in verschillende afmetingen en afwerkingen
- ✓ Mogelijkheid tot enkel- of dubbelzijdige belettering



Standaardmaten

Prijs vanaf

Palen: 150 cm boven het maaiveld

€ 395*

Bord: 130 cm x 15 cm



Standaardmaten

Prijs vanaf

Palen: 150 cm boven het maaiveld

€ 500*

Bord: 2 x (130 cm x 15 cm)



Standaardmaten

Prijs vanaf

Palen: 150 cm boven het maaiveld

€ 625*

Bord: 3 x (130 cm x 15 cm)



Standaardmaten

Prijs vanaf

Palen: 150 cm boven het maaiveld

€ 520*

Bord: 130 cm x 30 cm



Standaardmaten

Prijs vanaf

Palen: 150 cm boven het maaiveld

€ 630*

Bord: 130 cm x 30 cm

Bord: 130 cm x 15 cm



Standaardmaten

Prijs vanaf

Palen: 150 cm boven het maaiveld

€ 745*

Bord: 130 cm x 30 cm

Bord: 2 x 150 cm x 15 cm



Parkeerborden

Standaardmaten

Prijs vanaf

Paal: 70 cm - Recht bord: 50 x 15 cm

€ 150*

Paal: 70 cm - Gebogen bord: 50 x 15 cm

€ 175*



Standaardmaten

Prijs vanaf

Palen: 150 cm

€ 750*

Bord: 4 x (120 cm x 15 cm)



Standaardmaten

Prijs vanaf

Palen: 150 cm

€ 850*

Bord: 5 x (120 cm x 15 cm)



Standaardmaten

Prijs vanaf

Palen: 150 cm

€ 875*

Bord: 120 cm x 30 cm

Bord: 3 x (120 cm x 15 cm)



Parkeerborden

Standaardmaten

Prijs vanaf

Palen: 150 cm

€ 970*

Bord: 120 cm x 30 cm

Bord: 4 x (120 cm x 15 cm)

*Prijzen zijn exclusief: BTW, transport, plaatsing, ontwerp en met een minimum orderbedrag van 750 euro.
Prijzen kunnen onderhevig zijn aan eventuele schommelingen in basismaterialen

Technische info

Montagehandleiding

1. Duw de bevestigingsklemmen in het bord.
2. Schuif de spacer in de geleider van de paal.
3. Schuif het bord in de geleider van de paal.
4. Schuif vervolgens de volgende spacer en het volgende bord in de geleider.
5. Bevestig de afdekkapjes op de palen.

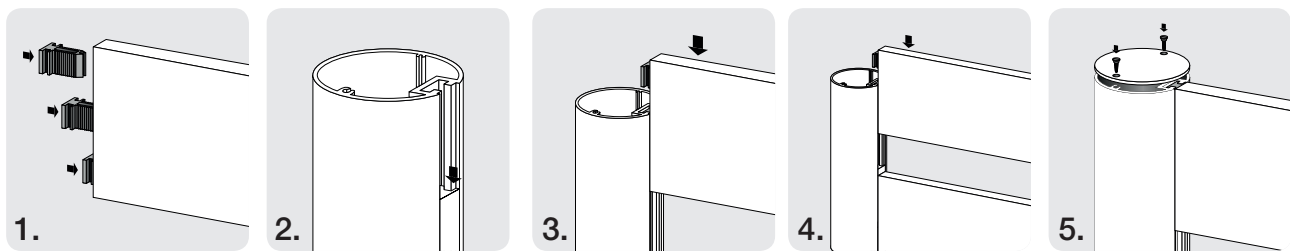

Aanleverspecificaties

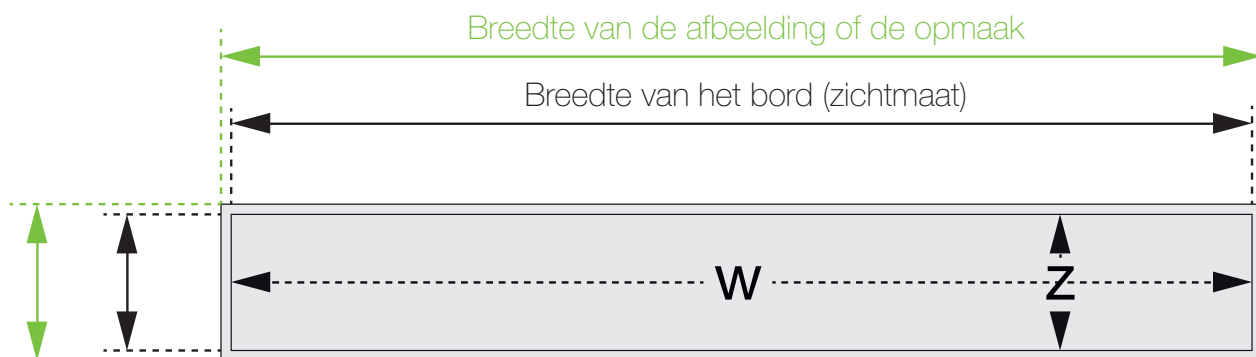

Hoogte van de vlag (zichtmaat)

Hoogte van de afbeelding of de opmaak

Aanleverspecificaties

Opmaak afmeting: B: $W+2$ cm H: $Z+2$ cm
Model zichtmaat: B: W H: Z
Aantal print: 1x

Bestand

PDF (Drukwerkkwaliteit)
Zonder snijtekens in lettercontour
Schaal 1:1

Achtergrondbeelden of achtergrondkleuren rondom laten aflopen over het hele document.

A close-up photograph of a metal bolt and nut on a steel beam. The bolt is silver and has a hexagonal head. The nut is also silver and is threaded onto the bolt. The steel beam is blue and has a vertical slot. The background is a blurred, warm-toned wall with diagonal lines.

BINNENSIGNALISATIE

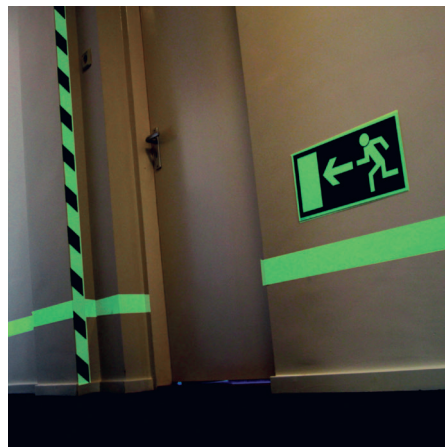

info@sign.be - +32 3 254 10 00

Binnensignalisatie

- ✓ Uitvoering in glas of aluminium
- ✓ Haakse, hangende of vlakke montage
- ✓ Verkrijgbaar in verschillende afmetingen en afwerkingen



Gebogen - Vlakke montage

Standaardmaten	Prijs vanaf
150 x 164 mm	€ 68*
297 x 164 mm	€ 82*



Gebogen - Haakse montage

Standaardmaten	Prijs vanaf
164 x 150 mm	€ 150*
164 x 297 mm	€ 210*



Gebogen - Hangende montage

Standaardmaten	Prijs vanaf
164 x 150 mm	€ 140*
164 x 297 mm	€ 195*

Technische info

Montagehandleiding

Bevestig de signalisatie volgens onderstaande schematische voorstellingen.

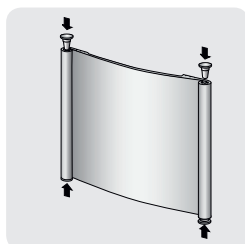

Vlakke montage

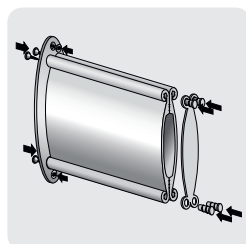

Haakse montage

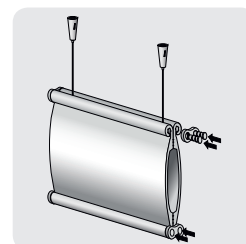

Hangende montage

Aanleverspecificaties

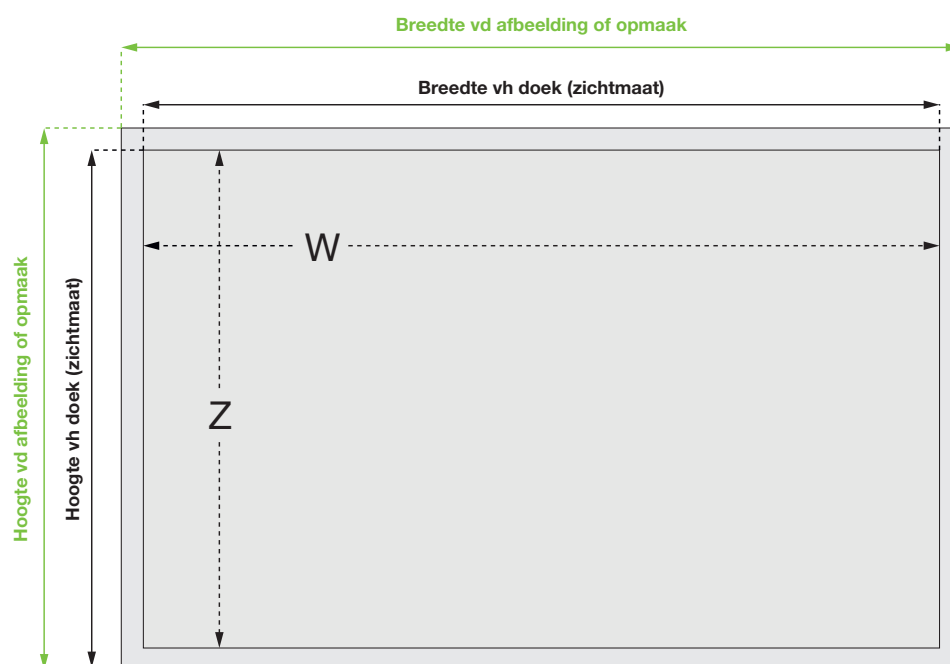

Aanleverspecificaties

Opmaak afmeting: B: $W+2$ cm H: $Z+2$ cm
Model zichtmaat: B: W H: Z
Aantal print: 1x

Aanleverspecificaties

Opmaak afmeting: B: $W+2$ cm H: $Z+2$ cm
Model zichtmaat: B: W H: Z
Aantal print: 1x

Achtergrondbeelden of achtergrondkleuren rondom laten aflopen over het hele document.



Vlak - Vlakke montage

Standaardmaten	Prijs vanaf
150 x 150 mm	€ 95*
300 x 150 mm	€ 125*



Vlak - Haakse montage

Standaardmaten	Prijs vanaf
150 x 150 mm	€ 300*
300 x 150 mm	€ 345*



Vlak - Hangende montage

Standaardmaten	Prijs vanaf
300 x 150 mm	€ 325*

Technische info

Montagehandleiding

1. De anti-reflective acrylic cover loopt gelijk met het aluminium frame. Dit geeft de signalisatie een strakke look.
2. De inserts kunnen gemakkelijk worden vervangen door de cover af te nemen en met behulp van een inginieus veersysteem.
3. Om de signalisatie aan de muur te bevestigen kan dubbelzijdige tape of kunnen verstelbare muurbevestigingsknoppen gebruikt worden.
4. Het frame kan op slot worden gezet.



Aanleverspecificaties

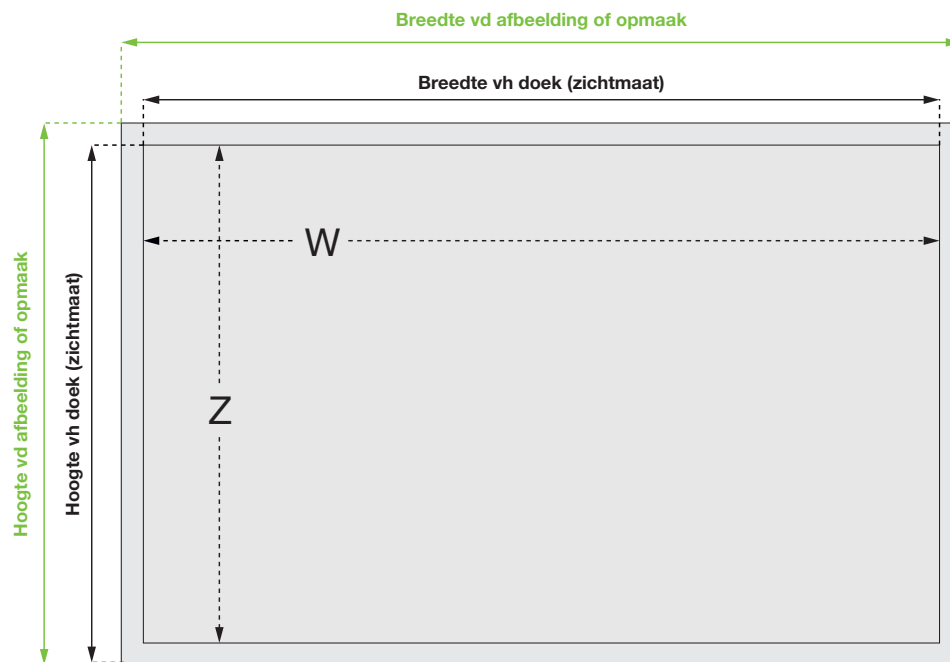

Aanleverspecificaties

Opmaak afmeting: B: $W+2$ cm H: $Z+2$ cm
Model zichtmaat: B: W H: Z
Aantal print: 1x

Aanleverspecificaties

Opmaak afmeting: B: $W+2$ cm H: $Z+2$ cm
Model zichtmaat: B: W H: Z
Aantal print: 1x

Achtergrondbeelden of achtergrondkleuren rondom laten aflopen over het hele document.

Pictogrammen

- ✓ Vervaardigd uit dibond, aluminium of kunststof
- ✓ Eenvoudige montage op vlakke ondergrond



Dibond

Standaardmaten

Prijs vanaf

20 x 20 cm

€ 30*

40 x 40 cm

€ 50*

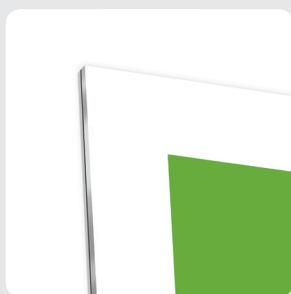

Aluminium

Standaardmaten

Prijs vanaf

15 x 15 cm

€ 25*

30 x 15 cm

€ 45*



Kunststof

Standaardmaten

Prijs vanaf

15 x 15 cm

€ 15*

30 x 15 cm

€ 25*

Technische info

Montagehandleiding

1. Positioneer het pictogram met de waterpas.
2. Duid enkele pastekens aan.
3. Breng siliconenkit aan.
4. Alternatief kunt u ook gebruik maken van dubbelzijdige tape.
5. Kleef het pictogram tegen de muur.

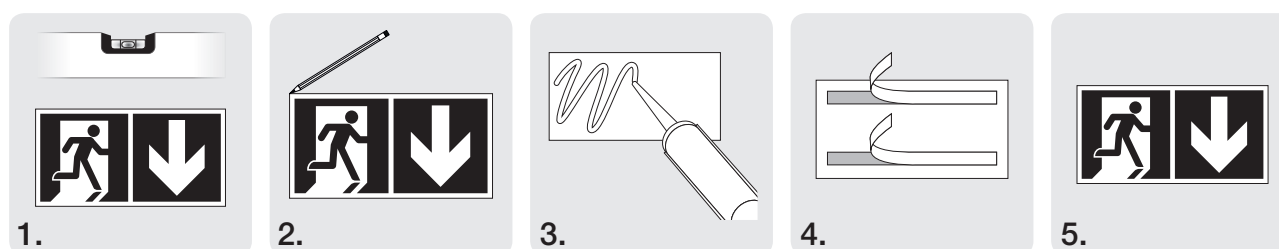

Aanleverspecificaties

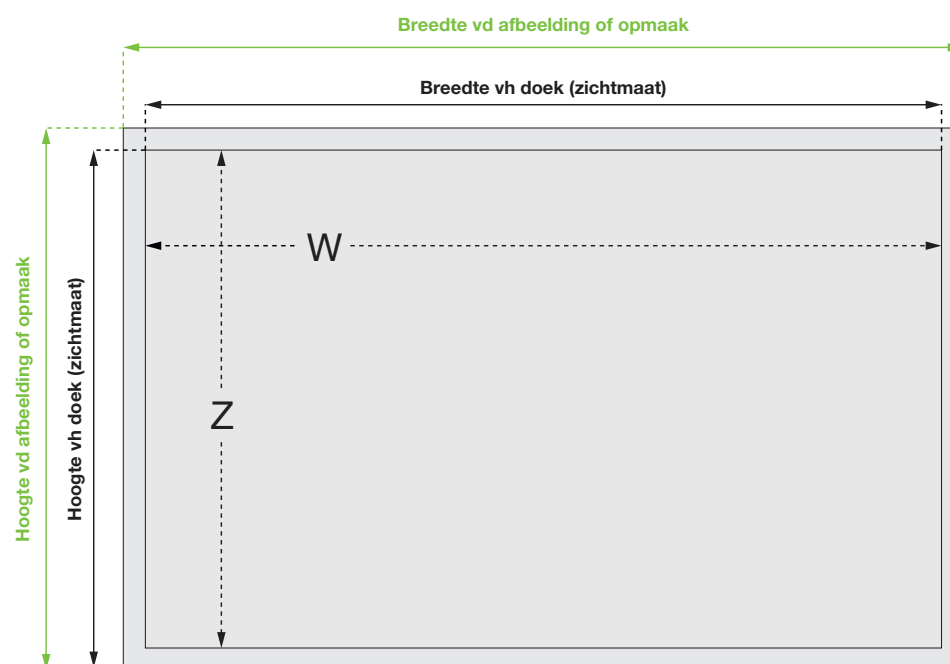

Aanleverspecificaties

Opmaak afmeting: B: $W+2$ cm H: $Z+2$ cm
Model zichtmaat: B: W H: Z
Aantal print: 1x

Bestand

PDF (Drukwerkkwaliteit)
Zonder snijtekens in lettercontour
Schaal 1:1

Achtergrondbeelden of achtergrondkleuren rondom laten aflopen over het hele document.

Breydel
HAM SPEK
Proef gezelligheid!!



Breydel
HAM SPEK
Proef gezelligheid!!



INTERIEUR

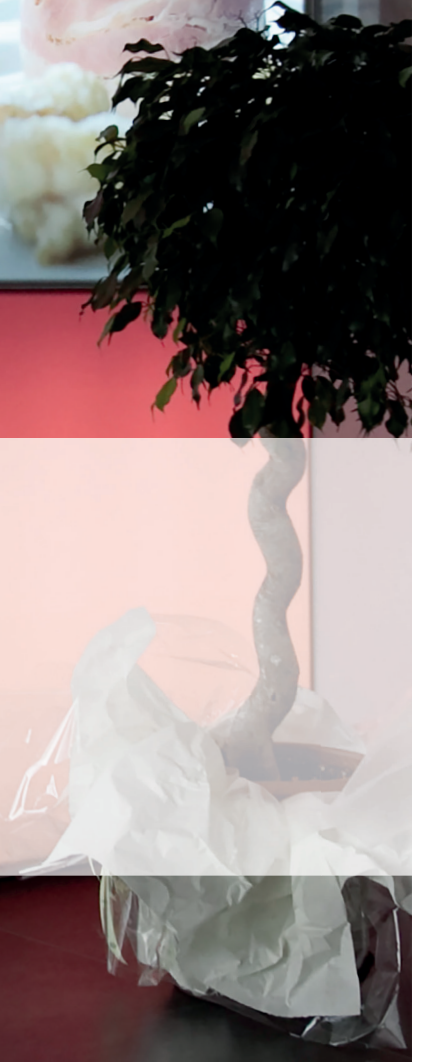

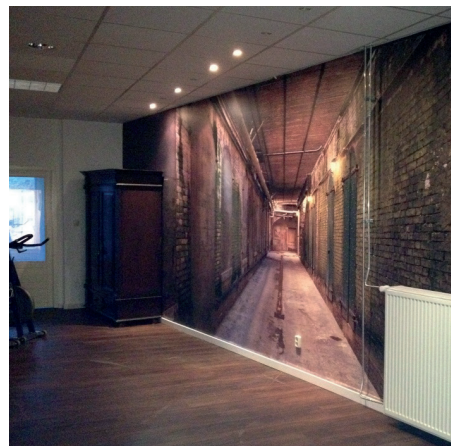

info@sign.be - +32 3 254 10 00



TEXTIELFRAMES

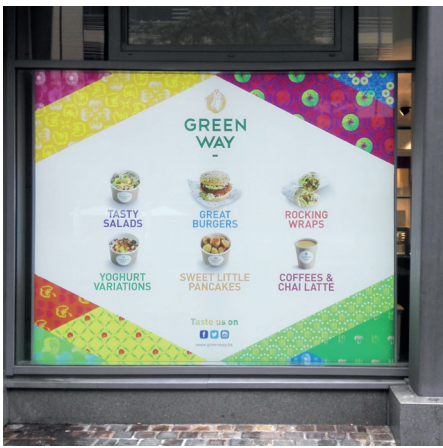

info@sign.be - +32 3 254 10 00

Textielframes

- ✓ Duurzaam, aluminium kader
- ✓ Makkelijk te vervangen, afwasbaar textieldoek
- ✓ Licht en compact
- ✓ Eenvoudige montage
- ✓ LED-verlichting mogelijk
- ✓ Geluidsisolatie mogelijk



Zelfstaand

Standaardmaten	Prijs vanaf
100 x 200 cm	€ 240*
200 x 200 cm	€ 270*
250 x 250 cm	€ 360*

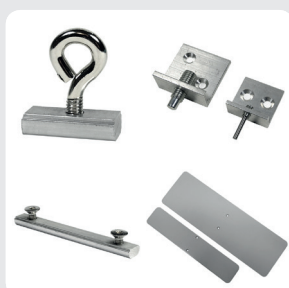

Opties

Standaardmaten	Prijs vanaf
Ophangbeugel voor wandmontage	€ 2,5*
Ophangoog voor plafondbevestiging	€ 2,5*
Bevestigingsset	€ 2,5*
Extra voetsteun	€ 25*
LED spot	€ 55*



Technische info

Montagehandleiding

1. Verbind de kaderprofielen met elkaar d.m.v. de hoekprofielen.
2. Draai de hoekprofielen vast met een kruisschroevendraaier.
3. Schroef het frame tegen de gevel.
4. Span de siliconestrips van het textieldoek in de gleuven van de kaderprofielen.

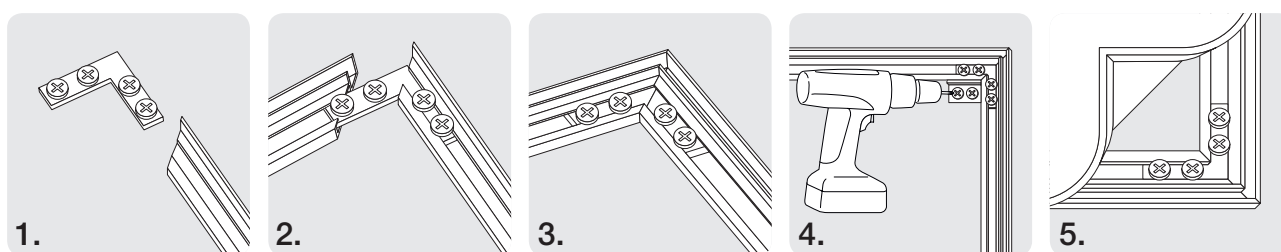

Aanleverspecificaties

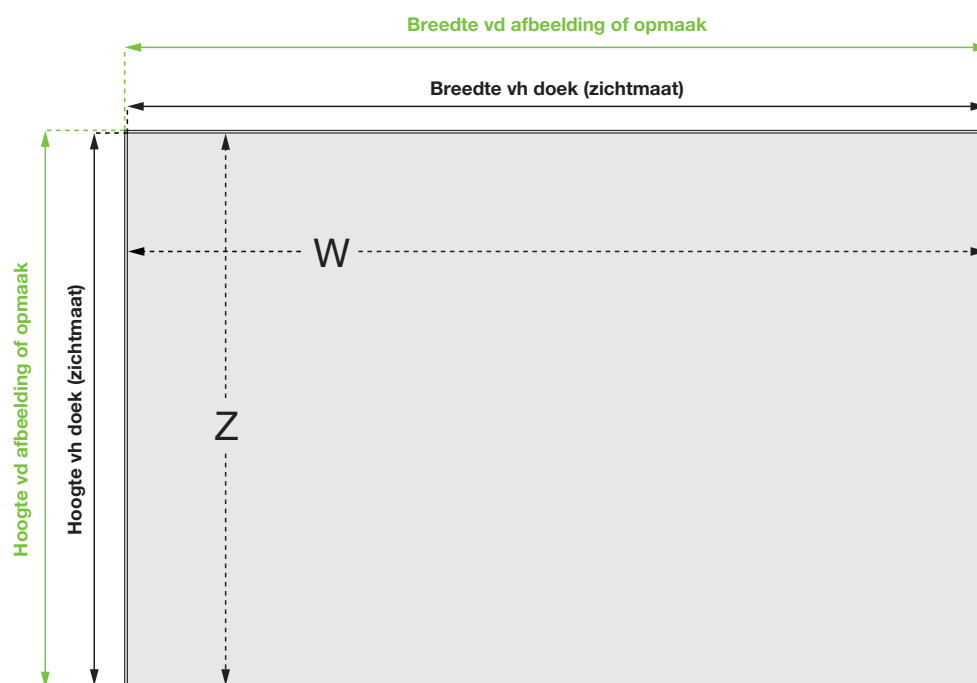

Aanleverspecificaties

Opmaak afmeting: B: $W+2$ cm H: $Z+2$ cm
Model zichtmaat: B: W H: Z
Aantal print: 1x

Bestand

PDF (Drukwerkqualiteit)
Zonder snijtekens in lettercontour
Schaal 1:1

Achtergrondbeelden of achtergrondkleuren rondom laten aflopen over het hele document.

CHOCOLATE
EXPERIENCE

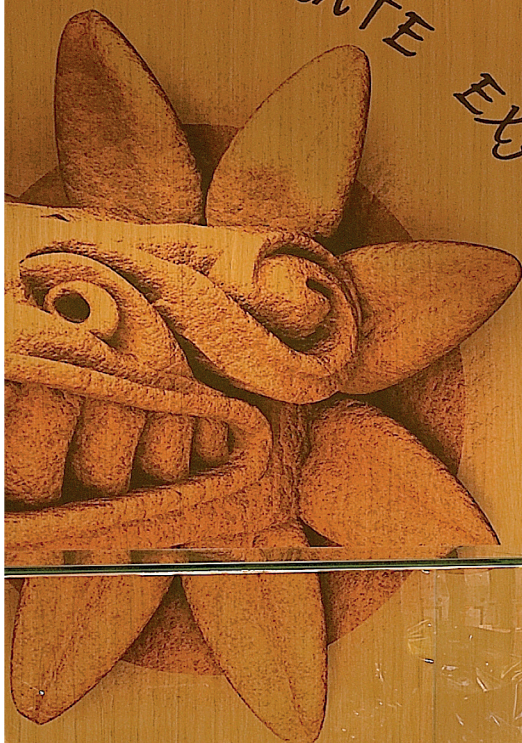

NIEUW

FUTUREWALLS



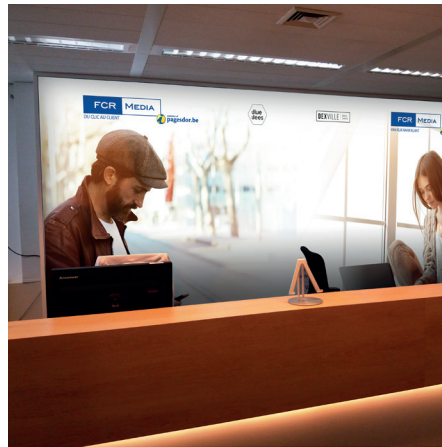

Futurewalls

- ✓ Tot 5 maal sneller dan traditionele systemen
- ✓ Eenvoudige naadloze montage
- ✓ Instant afwerking
- ✓ Eenvoudig te reinigen
- ✓ Unilin Click profiel
- ✓ Personaliseerbaar



Standaardmaten
279 cm x 61,5 cm

Prijs vanaf
€ 43/ paneel*

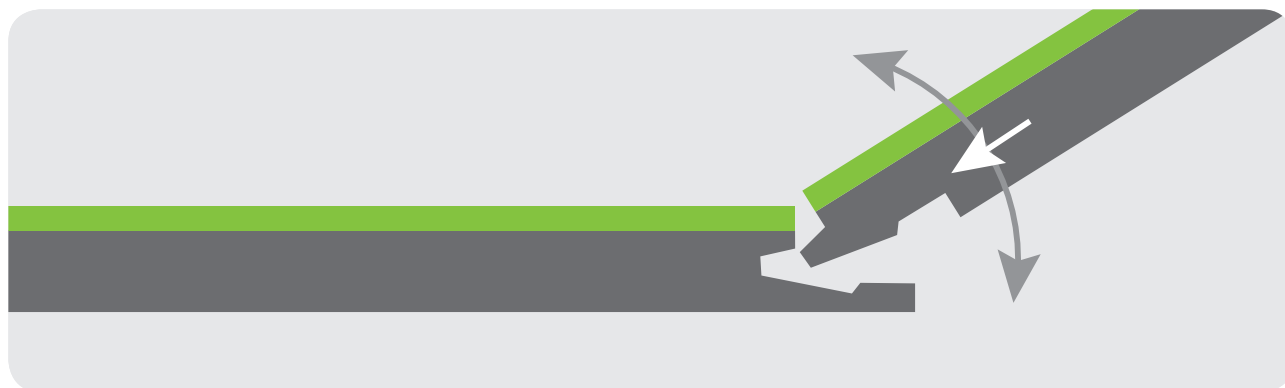

Technische info

Montagehandleiding

1. Bevestig de substructuur in rechte hoeken tegen de muur.
2. Plaats het eerste paneel.
3. Zet vast om de 400 mm op 10 mm van de rand.
4. Plaats het tweede paneel.
5. Herhaal deze stappen voor het resterende deel van de muur.



Aanleverspecificaties

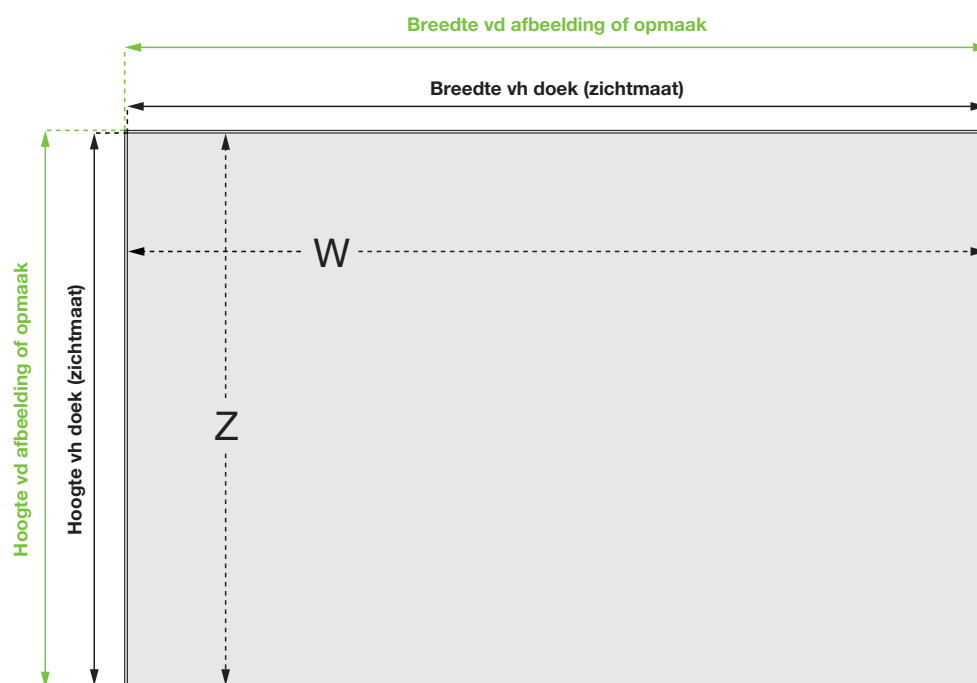

Aanleverspecificaties

Opmaak afmeting: B: $W+2$ cm H: $Z+2$ cm
Model zichtmaat: B: W H: Z
Aantal print: 1x

Bestand

PDF (Drukwerkqualiteit)
Zonder snijtekens in lettercontour
Schaal 1:1

Achtergrondbeelden of achtergrondkleuren rondom laten aflopen over het hele document.

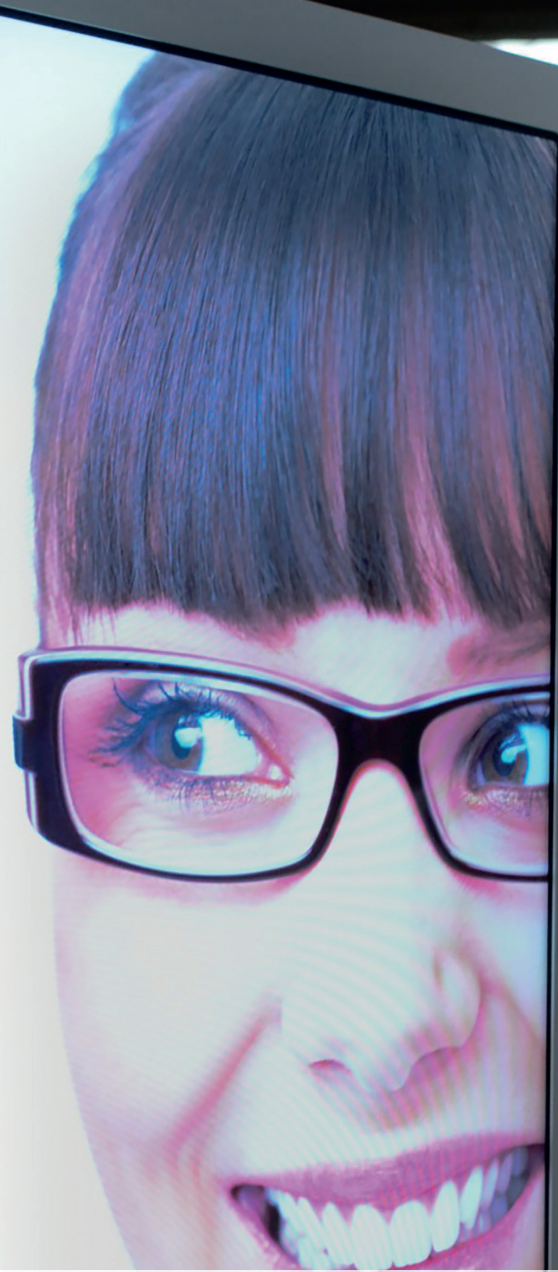

DIGITALE KIOSKEN





info@sign.be - +32 3 254 10 00

Digitale kiosken

- ✓ Modern en uitzonderlijk slank design
- ✓ Duurzame, hoogwaardige materialen zoals roestvrij staal en gehard veiligheidsglas
- ✓ Heldere en haarscherpe digitale afbeeldingen
- ✓ Dit apparaat beschikt over een highperformance-player en kan voorzien worden van diverse optionele functies zoals interactieve touch-screentechnologie, draadloze verbindingsmogelijkheden en een nabijheidssensor.



Digitale kiosk

Standaardmaten	Prijs vanaf
70 x 200 cm - scherm: 42" (verticaal)	€ 6300*
84 x 209 cm - scherm: 55" (verticaal)	€ 7785*
125 x 180 cm - scherm: 49" (horizontaal)	€ 7950*



Opties

	Prijs vanaf
Stikker	€ 95*
Full wrap	€ 750*
W-LAN aansluiting (draadloze verbinding)	€ 250*
Multitouch technologie (10 vinger)	€ 800*
Nabijheidssensor	€ 225*



Sign Support

Aanleverspecificaties

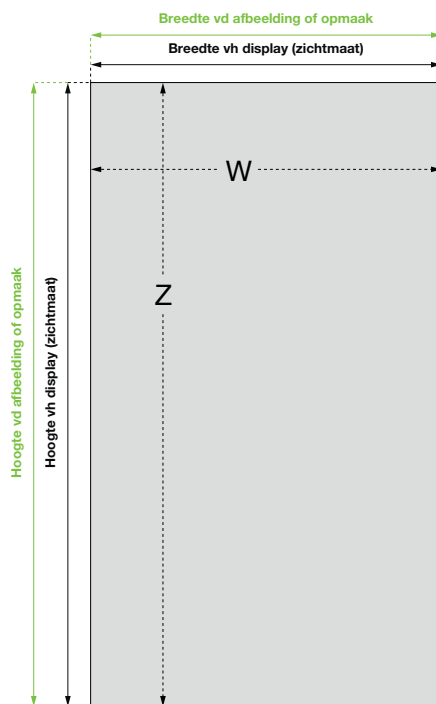

Aanleverspecificaties

Opmaak afmeting: B: W H: Z
Model zichtmaat: B: W H: Z
Aantal print: 1x

Bestand

Video: AVI met een resolutie van 1080 x 1920 px
Presentatie: PPT met een resolutie van 1080 x 1920 px





MONTAGE
KEUKENS
DE ABBDIJ

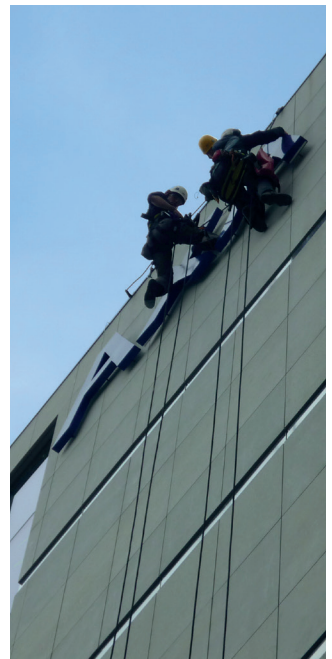

info@sign.be - +32 3 254 10 00



SIGN EXPO

Stoepbord
Type Wolfsburg A1

Lichtbord in 3 verschillende maten: A1, B2 en B3



signbe
VISUAL SOLUTIONS

Stoepbord
Type Hannover A1

Alleen breedte: 60 cm

Stoepbord
Type Berlin A1

Alleen in 2 verschillende maten: A1 en A2

Stoepbord
Type München A1

Alleen in 2 verschillende maten: A1 en A2

Stoepbord
Stuttgart A1

Alleen in 2 verschillende maten: A1 en A2

Stoepbord
Hamburg A1

Alleen in 2 verschillende maten: A1 en A2

L-Banner
Executive

L-Banner
Monterrey-L
205 x 100 cm

signbe - La viaduct van de toekomst

Welkom

signbe



Minitruss

- ✓ Flexibiliteit en veelzijdigheid
- ✓ Modulaire mogelijkheden
- ✓ Samen te stellen zonder gereedschap



Zelfstaande wand

Standaardmaten	Prijs vanaf
290 x 240 cm	€ 1100*
380 x 240 cm	€ 1250*
470 x 240 cm	€ 1500*



L - opstelling

Standaardmaten	Prijs vanaf
290 x 290 x 240 cm	€ 1875*
380 x 280 x 240 cm	€ 1995*
490 x 290 x 240 cm	€ 2425*



U - opstelling

Standaardmaten	Prijs vanaf
290 x 290 x 290 x 240 cm	€ 2650*
280 x 380 x 280 x 240 cm	€ 2780*
290 x 490 x 290 x 240 cm	€ 3250*



Kubus

Standaardmaten

100 x 250 cm
200 x 200 cm
300 x 300 cm

Prijs vanaf

€ 3375*
€ 3600*
€ 4365*

Technische info

Montagehandleiding

1. Zet het koppelstuk op de voet.
2. Draai het koppelstuk vast.
3. Zet de verticale stukken op de koppelstukken.
4. Draai deze vast.
5. Voltooi de gekozen vorm.

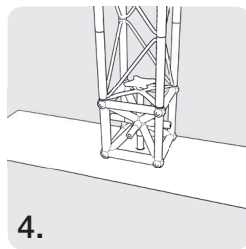
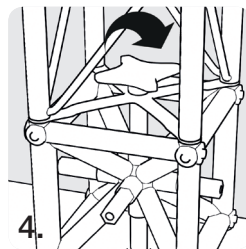
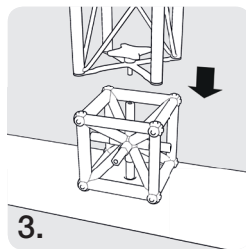
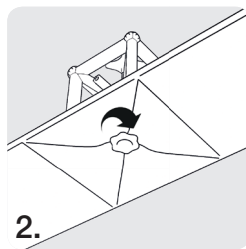
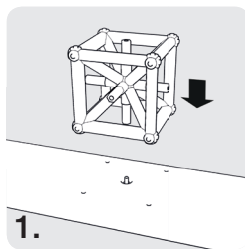

Aanleverspecificaties

Aanleverspecificaties

Opmaak afmeting: B: W+2 cm H: Z+2 cm
Model zichtmaat: B: W H: Z
Aantal print: 1x

Bestand

PDF (Drukwerkkwaliteit)
Zonder snijtekens in lettercontour
Schaal 1:1

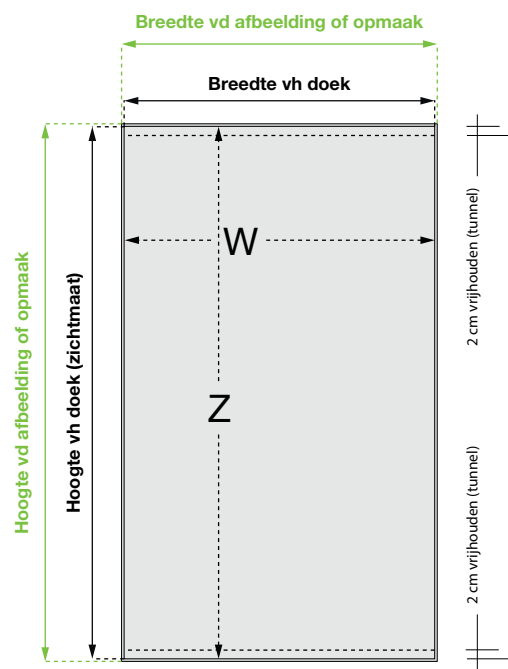

Achtergrondbeelden of achtergrondkleuren rondom laten aflopen over het hele document.

Kliklijsten

- ✓ Verwisselen van uw posters is kinderspel
- ✓ Beschikbaar voor binnen- en buiten
- ✓ Verlichte en niet-verlichte uitvoering
- ✓ Verkrijgbaar in verschillende afmetingen en afwerkingen

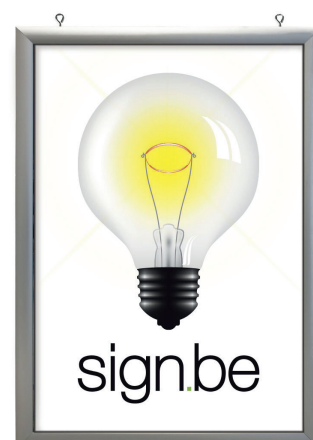

Niet-verlichte kliklijsten

Standaardmaten	Prijs vanaf
24 x 33 cm (A4)	€ 20*
33 x 45 cm (A3)	€ 27*
45 x 62 cm (A2)	€ 38*



Verlichte kliklijsten

Standaardmaten	Prijs vanaf
24 x 33 cm (A4)	€ 220*
33 x 45 cm (A3)	€ 250*
45 x 62 cm (A2)	€ 300*

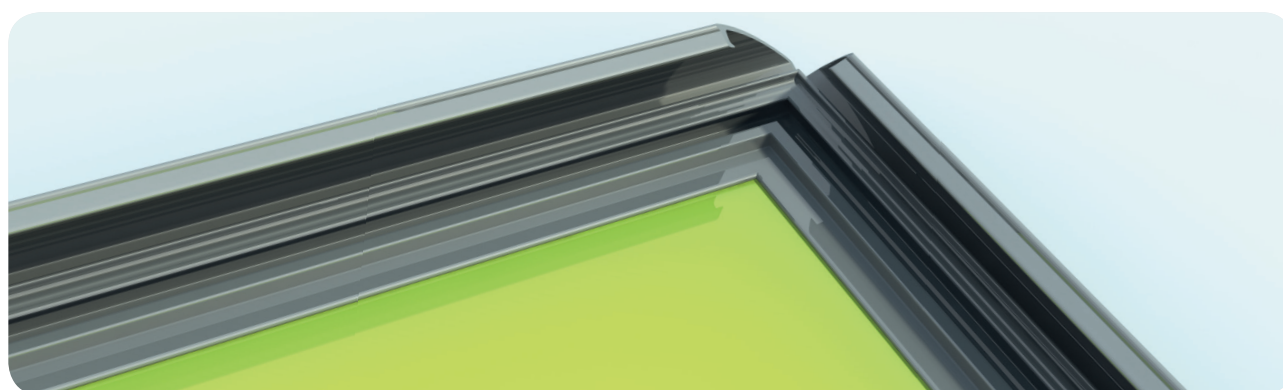

Technische info

Montagehandleiding

1. Open de kliklijst door de kader profielen naar buiten te klappen.
2. Leg de graphic in de kliklijst.
3. Leg de beschermfilm op de graphic.
4. vKlik de kader profielen terug vast.
5. Hang op.

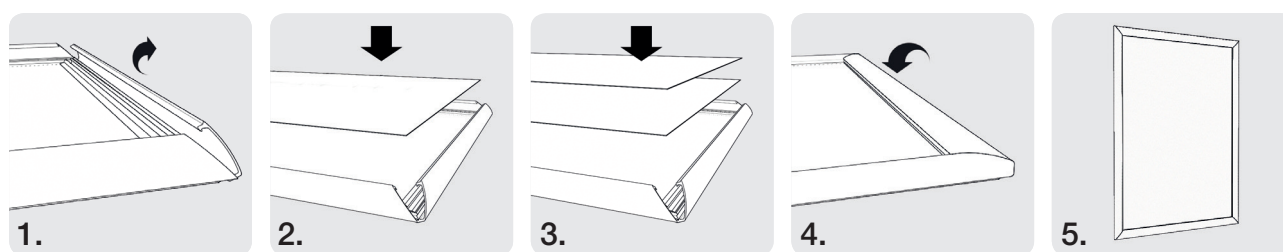

Aanleverspecificaties

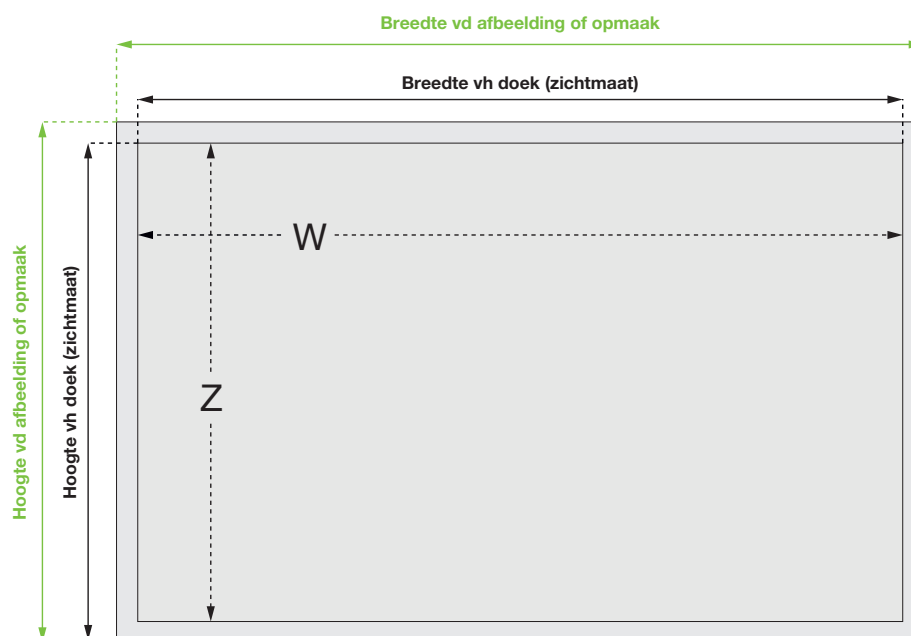

Aanleverspecificaties

Opmaak afmeting: B: $W+2$ cm H: $Z+2$ cm
Model zichtmaat: B: W H: Z
Aantal print: 1x

Bestand

PDF (Drukwerkqualiteit)
Zonder snijtekens in lettercontour
Schaal 1:1

Achtergrondbeelden of achtergrondkleuren rondom laten aflopen over het hele document.

Roll-Up

- ✓ Efficiënt, compact en budgetvriendelijk
- ✓ Makkelijk op te zetten zonder gereedschap
- ✓ Standaard geleverd met een stevige draagtas
- ✓ Verkrijgbaar in verschillende afmetingen en afwerkingen



Standaard

Standaardmaten	Prijs vanaf
85 x 200 cm	€ 125*
100 x 200 cm	€ 145*
120 x 200 cm	€ 165*



Elegance

Standaardmaten	Prijs vanaf
80 x 200 cm	€ 200*
100 x 200 cm	€ 225*
120 x 200 cm	€ 285*



Opties

	Prijs vanaf
LED spot	€ 50*

Technische info

Montagehandleiding

1. Neem de driedelige mast en de Roll-Up uit de tas en draai de voet 90°.
2. Zet de driedelige mast in de adapter in de voet.
3. Rol de graphic uit en bevestig aan de plastic clip op de top vd mast.
- 4.

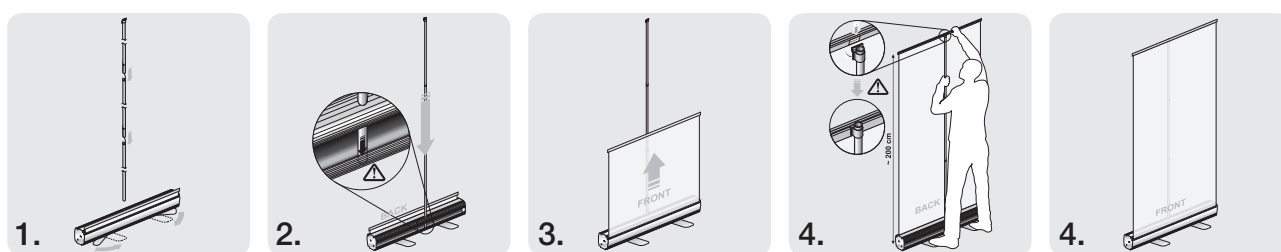

Aanleverspecificaties

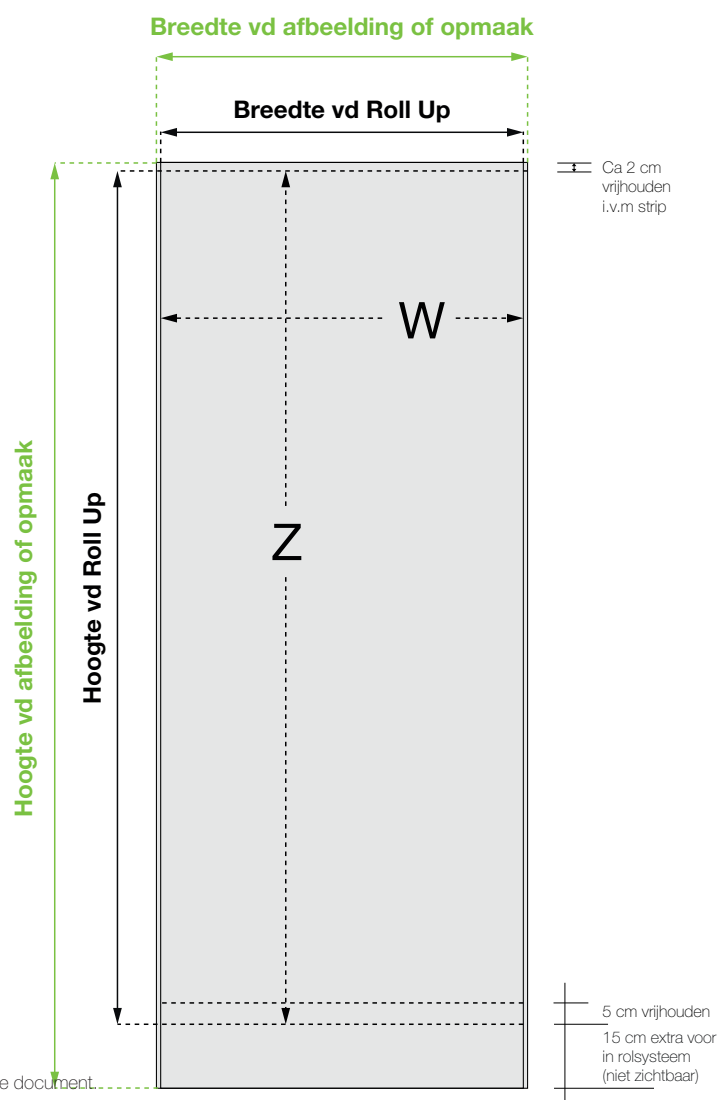

Aanleverspecificaties

Opmaak afmeting: B: W+2 cm H: Z+17 cm
Model zichtmaat: B: W H: Z
Aantal print: 1x

Bestand

PDF (Drukwerkkwaliteit)
Zonder snijtekens in lettercontour
Schaal 1:1

Achtergrondbeelden of achtergrondkleuren rondom laten aflopen over het hele document.

Pop-Up

- ✓ Compact & licht
- ✓ Eenvoudig op te stellen
- ✓ Geleverd in een handige draagkoffer
- ✓ Verkrijgbaar in verschillende afmetingen en afwerkingen

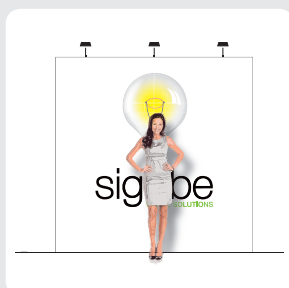

Recht

Standaardmaten	Prijs vanaf
300 x 200 cm	€ 1140*
300 x 300 cm	€ 1260*
300 x 400 cm	€ 1440*



Gebogen

Standaardmaten	Prijs vanaf
300 x 200 cm	€ 1150*
300 x 300 cm	€ 1275*
300 x 400 cm	€ 1450*



Opties

	Prijs vanaf
LED spot	€ 60*

Technische info

Montagehandleiding

1. Neem de Pop-Up uit de draagtas en klap hem open.
2. Verbind alle haken.
3. Controleer of alle haken verbonden zijn.
4. Bevestig de graphic met de magneetband of velcrostrips tegen het frame.
5. Bevestig de spots.

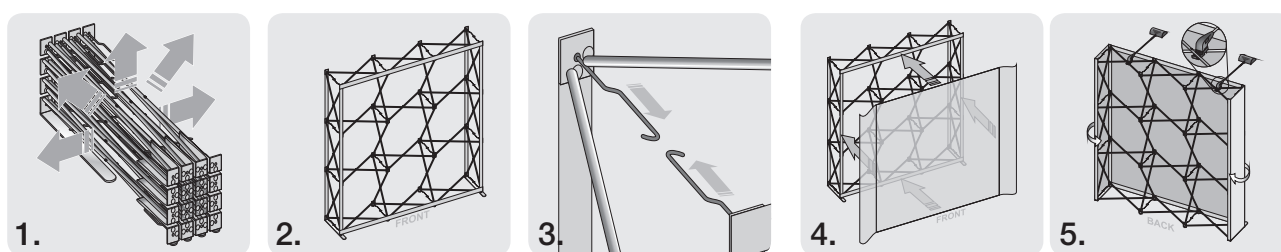

Aanleverspecificaties

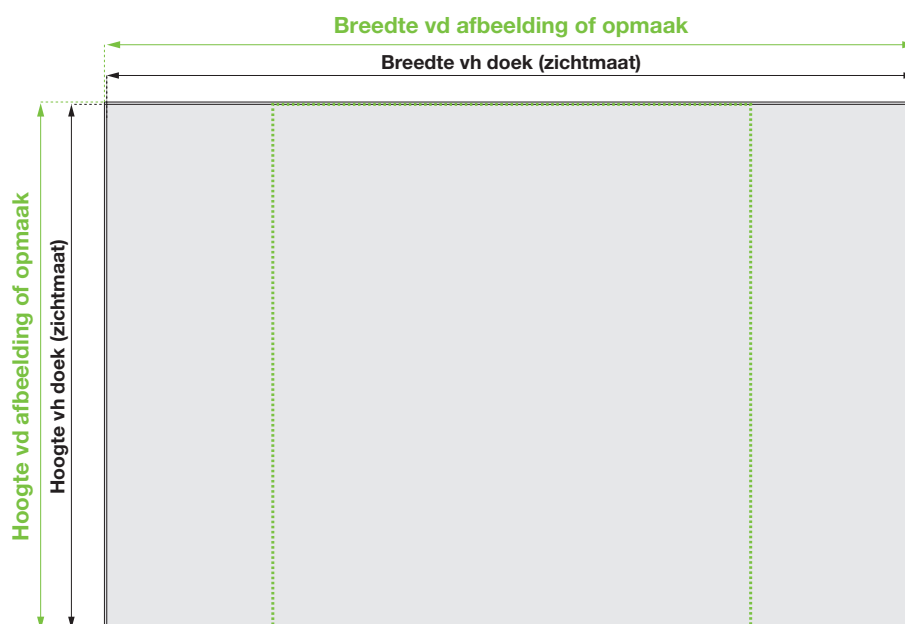

Aanleverspecificaties

Opmaak afmeting: B: W+2 cm H: Z+2 cm
Model zichtmaat: B: W H: Z
Aantal print: 1x

Bestand

- PDF (Drukwerkqualiteit)
- Zonder snijtekens in lettercontour
- Schaal 1:1

Achtergrondbeelden of achtergrondkleuren rondom laten aflopen over het hele document.

Stoepborden

- ✓ Langs twee zijden te gebruiken
- ✓ Voorzien van een beschermfolie
- ✓ Weerbestendig
- ✓ Verkrijgbaar in verschillende afmetingen en afwerkingen



Type A

Standaardmaten		Prijs vanaf
46,5 x 64 cm	- Papierformaat: A2	€ 145*
64 x 88,6 cm	- Papierformaat: A1	€ 205*



Stoepbord op poten

Standaardmaten		Prijs vanaf
66,6 x 91,3 cm	- Papierformaat: A1	€ 270*
91,3 x 126 cm	- Papierformaat: A0	€ 365*



Stoepbord met watervoet

Standaardmaten		Prijs vanaf
65 x 89,6 cm	- Papierformaat: A1	€ 250*
90 x 124,4 cm	- Papierformaat: A0	€ 365*

Technische info

Montagehandleiding

1. Schuif de veren over de draadeinden.
2. Verbind het stoepbord met de voet en zet vast.
3. Klik de kaderprofielen open. Leg de poster en het pvc inlegvel in het kader.
4. Klik de kaderprofielen terug dicht.
5. Positioneer het stoepbord.

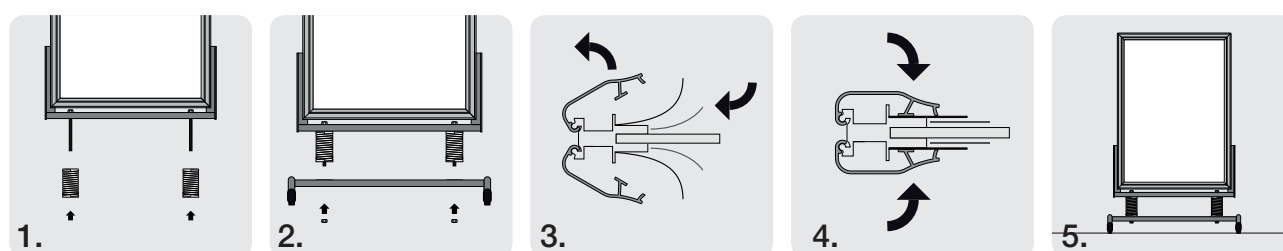

Aanleverspecificaties

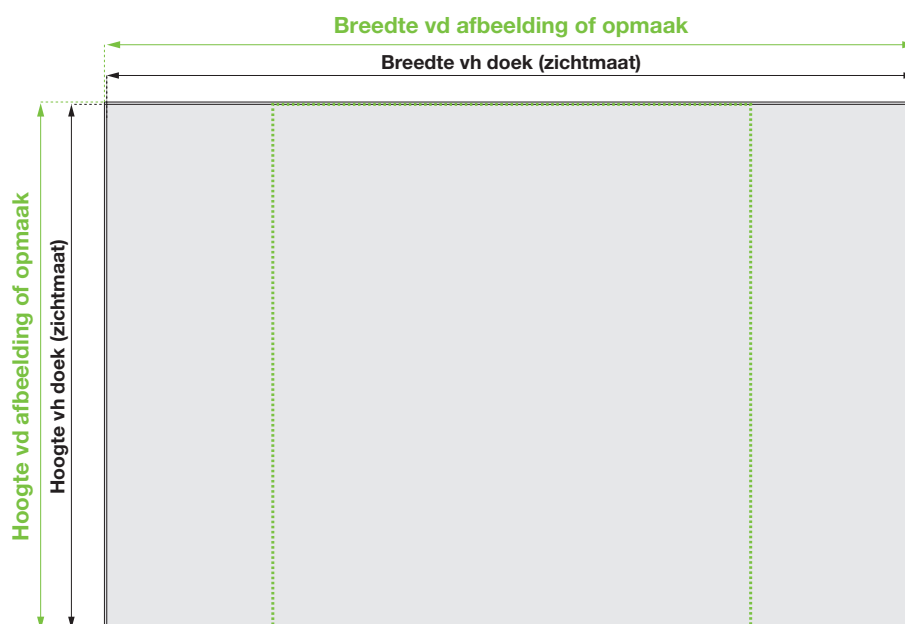

Aanleverspecificaties

Opmaak afmeting: B: W+2 cm H: Z+2 cm
Model zichtmaat: B: W H: Z
Aantal print: 1x

Bestand

- PDF (Drukwerkqualiteit)
- Zonder snijtekens in lettercontour
- Schaal 1:1

Achtergrondbeelden of achtergrondkleuren rondom laten aflopen over het hele document.

Sign Lease

- ✓ Een transparante aanpak
- ✓ Geen grote investering
- ✓ Meteen fiscaal afschrijven
- ✓ Optie tot onderhoudsservice mogelijk

Sign Lease

U gaat investeren in lichtreclame, maar u hebt op dit moment niet de liquide middelen vrij om dit te bekostigen of u wil de cashflow van uw bedrijf niet in het gedrang brengen? Dankzij Sign Lease hoeft u niet te wachten en kan u uw plannen nu al realiseren. Sign ging voor u op zoek naar het beste aanbod op de markt en biedt u samen met hun financiële partner een 'on balance' of 'off balance' leasing oplossing aan op basis van zeer interessante tarieven. Toepasbaar voor investeringen vanaf 15.000 €. Sign Lease is niet van toepassing inox banieren, vlaggen, spandoeken, inflatables, building / car wraps. De overeenkomst kan afgesloten worden met een looptijd tussen 36, 48 of 60 maanden.

Sign Lease biedt talrijke voordelen:

- Een transparante aanpak: u weet perfect op voorhand wat de maandelijkse kost bedraagt, gespreid over de gekozen looptijd.
- Geen grote investering in één keer en uw liquide middelen blijven beschikbaar.
- U kan meteen starten met het fiscaal afschrijven van uw lichtreclame.
- Andere activa worden niet belast.
- Optie onderhoudsservice mogelijk tijdens de leasingperiode.



sign.be
L E A S E





Sign NV

Ten Bergstraat 4
2830 Willebroek

tel: 00 32 (0)3 254 10 00

fax: 00 32 (0)3 254 11 02

info@sign.be

www.sign.be



© Sign.be